

アルミ建材・防水副資材

設計価格表

成形伸縮目地工業会会員

日本アルミ手摺工業会会員

マンション計画修繕施工協会



白水興産株式会社











防水層端末押え金具









アングル Oシリーズ



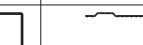





※製品の厚みは芯厚で、すべり止め部分の厚みは含まれていません。



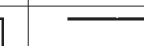



色:シルバー 定尺=2,000mm



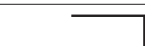
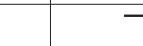

(単位:直線 円/m, コーナー 円/個)



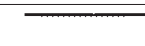

品番	O-1	O-1B	O-2	O-3	O-4	O-4B	O-4D	O-5	O-6	O-8	O-9	
形状	 外ジョイント		 外ジョイント	 外ジョイント	 外ジョイント			 外ジョイント	 外ジョイント		 外・内ジョイント	
厚さ	1.5	1.5	1.5	1.5	2.0	2.0	1.5	2.0	2.0	1.5	1.7	
規格	直線	直線	直線	直線	直線	直線	直線	直線	直線	直線	直線	コーナー
	4×30	30	10×30	10×40	5×30	30	30	10×30	10×40	W33×H6.5	45×65	200×200
材料	720	600	790	930	910	880	880	930	1,190	720	2,000	4,150
材工	2,070	1,950	2,140	2,280	2,260	2,230	2,230	2,280	2,540	2,070	3,800	5,950

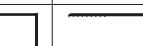
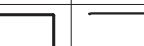
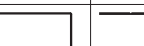
品番	O-9B		O-109B		O-10		O-10B		O-11	O-11E	O-12	O-12B	O-12E
形状	 外・内ジョイント		 外ジョイント		 外ジョイント		 内ジョイント						
厚さ	1.5		1.5		2.0		2.0		1.2	0.9	1.2	1.2	0.9
規格	直線	コーナー	直線	コーナー	直線	コーナー	直線	コーナー	直線	直線	直線	直線	直線
	45×65	200×200	45×65	200×200	55×110	200×200	83×100	300×300	10×30	10×30	10×40	10×40	10×40
材料	1,710	4,150	2,700	6,620	3,410	6,020	5,670	9,870	700	630	860	860	790
材工	3,510	5,950	5,200	9,120	5,210	7,820	7,470	11,670	2,050	1,980	2,210	2,210	2,140

品番	O-15		O-15B		O-17		O-18		O-18B		O-19		O-20	O-21
形状	 外・内ジョイント		 外・内ジョイント		 外・内ジョイント		 外・内ジョイント		 内ジョイント		 外・内ジョイント		 外ジョイント	
厚さ	1.2		1.5		1.7		1.8		2.0		1.5		2.0	1.5
規格	直線	コーナー	直線	コーナー	直線	コーナー	直線	コーナー	直線	コーナー	直線	コーナー	直線	直線
	30×60	200×200	30×60	200×200	30×50	200×200	40×70	200×200	40×70	200×200	30×60	200×200	15×30	30×30
材料	1,210	4,150	1,570	4,150	1,710	4,150	2,000	4,150	2,420	6,680	1,710	4,150	1,000	1,010
材工	3,010	5,950	3,370	5,950	3,510	5,950	3,800	5,950	4,220	8,480	3,510	5,950	2,350	2,810

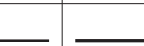
品番	O-22		O-22B		O-23	O-24	O-26	O-26B	O-27		O-27B	
形状	 内ジョイント		 内ジョイント				 内ジョイント	 内ジョイント	 外・内ジョイント		 外・内ジョイント	
厚さ	2.0		1.5		1.5	1.5	1.5	1.2	1.5		1.2	
規格	直線	コーナー	直線	コーナー	直線	直線	直線	直線	直線	コーナー	直線	コーナー
	50×50	200×200	50×50	200×200	8×30	8×20	20×40	20×40	30×50	200×200	30×50	200×200
材料	2,000	4,150	1,710	4,150	710	670	1,080	860	1,430	4,150	1,180	4,150
材工	3,800	5,950	3,510	5,950	2,060	2,020	2,880	2,660	3,230	5,950	2,980	5,950

品番	O-28		O-29		O-30		O-31		O-31B		O-31Y		O-32
形状	 外・内ジョイント		 内ジョイント		 外・内ジョイント		 外・内ジョイント		 外・内ジョイント		 内ジョイント		
厚さ	1.5		1.5		1.7		2.0		1.5		1.5		1.5
規格	直線	コーナー	直線	コーナー	直線	コーナー	直線	コーナー	直線	コーナー	直線	コーナー	直線
	40×70	200×200	45×65	200×200	40×100	200×200	50×100	200×200	50×100	200×200	50×100	200×200	10×50
材料	1,930	4,150	1,930	4,150	2,560	6,020	3,130	6,020	2,280	6,020	2,640	6,680	1,080
材工	3,730	5,950	3,730	5,950	4,360	7,820	4,930	7,820	4,080	7,820	4,440	8,480	2,880

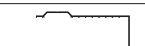
品番	O-33		O-34	O-35		O-39	O-39B	O-40E		O-41	
形状	 内ジョイント							 外ジョイント			
厚さ	1.5		1.5	1.5		1.5	2.0	1.2		1.8	
規格	直線	コーナー	直線	直線		直線	直線	直線	コーナー	直線	
	15×70	200×200	70	100		50	50	75×70	200×200	135	
材料	1,570	4,810	1,550	2,110		1,300	2,020	2,700	4,150	5,040	
材工	3,370	6,610	2,900	3,460		2,650	3,370	4,500	5,950	6,390	

アングル OXシリーズ

色:シルバー 定尺=2,000mm

(単位:直線 円/m, コーナー 円/個)

品番	OX-2		OX-7	OX-8	OX-11	OX-15	OX-16	
形状								
厚さ	2.0		1.3	1.3	1.5	1.5	1.0	
規格	直線	コーナー	直線	直線	直線	直線	直線	コーナー
	45×75	200×200	W31×h6.5/11R	W58×h10/9R	6.5×34	5.5×30	イ型27×45	200×200
材料	2,640	4,590	630	1,180	720	600	930	4,150
材工	4,440	6,390	1,980	2,980	2,070	1,950	2,730	5,950

品番	OX-17	OX-27B		OX-28		OX-29	
形状							
厚さ	1.2	1.5		1.5		1.2	
規格	直線	直線	コーナー	直線	コーナー	直線	コーナー
	11×35	100×70	200×200	70×100	200×200	90×11.2	200×200
材料	870	2,840	7,890	2,780	6,020	1,850	5,200
材工	2,220	4,640	9,690	4,580	7,820	3,650	7,000

ステンレスアングル OSシリーズ

材質SUS304 HL仕上げ
定尺=2,000mm

(単位:直線 円/m)

品番	OS-30	OS-1030	RM-1030
形状			
厚さ	0.8	0.8	0.6
規格	直線	直線	直線
	フラットバー	アングル	ラスキャッチM
	30	10×30	10×30
材料	1,230	1,380	1,760
材工	2,580	2,730	3,110

大型アングル OKシリーズ

色:シルバー
定尺=2,000mm

(単位:直線 円/m, コーナー 円/個)

品番	OK-85		OK-85C		OK-140	
形状						
厚さ	2.0		1.5		2.0	
規格	直線	コーナー	直線	コーナー	直線	コーナー
	58×85	200×200	58×85	200×200	58×140	300×300
材料	3,280	5,800	4,480	8,300	5,340	12,620
材工	5,080	7,600	6,980	10,800	7,140	14,420

アングルジョイント

(単位: 円/個)

品番	価格	品番	価格	品番	価格	品番	価格
O-1	160	O-15	290	O-27	290	OX-7	160
O-2	160	O-15B	290	O-27B	290	OX-11	200
O-3	160	O-17	290	O-28	290	OX-16	270
O-4	160	O-18	290	O-29	290	OX-27B	350
O-5	160	O-18B	290	O-30	350	OX-28	350
O-6	160	O-19	290	O-31	350	OX-29	430
O-9	290	O-20	180	O-31B	350	OK-85	470
O-9B	290	O-22	290	O-31Y	350	OK-85C	430
O-109B	500	O-22B	290	O-33	350	OK-140	750
O-10	350	O-26	330	O-40E	290		
O-10B	750	O-26B	330	OX-2	330		

※ジョイントの外・内はP.1の表をご参照ください。

アングル カラー在庫品

標準施工費はシルバー参照

(単位: 直線 円/m, コーナー・部材 円/個)

品番	規格	アンバー	ブラック	ステンカラー	品番	規格	アンバー	ブラック	ステンカラー
O-9B	本体 L=2000	2,500	2,840	2,840	O-28	本体 L=2000	2,520	2,840	2,840
	コーナー 200×200	4,810	5,030	5,030		コーナー 200×200	4,810	5,030	5,030
	ジョイント	(内・外)350	(外)530	(外)530		ジョイント	(内)330	(外)530	(外)530
O-22B	本体 L=2000	2,210			O-30	本体 L=2000	3,770	4,930	
	コーナー 200×200	4,810				コーナー 200×200	6,900	7,500	
	ジョイント	(内)330				ジョイント	(内)440	(外)480	
O-27	本体 L=2000	2,000			O-31B	本体 L=2000	4,190	4,710	
	コーナー 200×200	4,810				コーナー 200×200	6,900	7,500	
	ジョイント	(内)330				ジョイント	(内)440	(外)480	
OK-140	本体 L=2000				OK-140	本体 L=2000		7,670	7,670
	コーナー 300×300					コーナー 300×300		16,800	16,800
	ジョイント					ジョイント		(内)930	(内)930

ハンガー式アルミ水切材

OH-Fシリーズ

☆標準施工費 本体¥2,500/m コーナー¥2,500/個(80m以上)

(単位:直線 円/m, コーナー・部材 円/個)

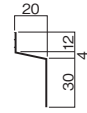
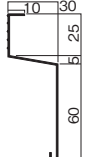
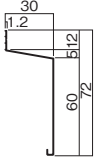
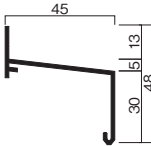
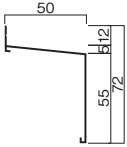
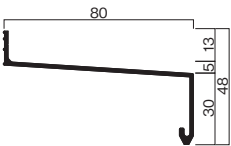
規	格	シルバー	アンバー	ブラック	ステンカラー
OH-20F t=1.2 	本体 L=2000	1,150			2,280
	コーナー 300×300	4,600			6,800
	ジョイント	210			400
	エンドキャップ	960			1,720
OH-30E t=1.0 	本体 L=2000	2,350			
	コーナー 300×300	7,200			
	ジョイント	490			
	エンドキャップ	1,910			
OH-30F t=1.2 	本体 L=2000	2,140	2,700		3,850
	コーナー 300×300	6,500	7,200		8,400
	ジョイント	460	610		700
	エンドキャップ	1,910	2,530		2,670
OH-45F t=1.5 	本体 L=2000	2,700			4,260
	コーナー 300×300	7,200			9,200
	ジョイント	490			720
	エンドキャップ	1,910			2,670
OH-50F t=1.2 	本体 L=2000	2,560			4,410
	コーナー 300×300	7,600			10,100
	ジョイント	490			720
	エンドキャップ	1,910			2,670
OH-80F t=1.6 	本体 L=2000	3,490			5,180
	コーナー 300×300	7,900			10,000
	ジョイント	490			720
	エンドキャップ	1,910			2,670

※印は受注生産となります。約10日程かかります。
 上記価格には取付用ビス、スペーサー等の付属部品は含まれておりません。
 エンドキャップは左右があります。
 ジョイントは内側用のみとなります。

OH-Sシリーズ

☆標準施工費 本体¥2,500/m コーナー¥2,500/個(80m以上)

(単位:直線 円/m, コーナー・部材 円/個)

規	格	シルバー	アンバー	ブラック	ステンカラー
OH-40S t=1.5 	本体 L=2000	3,690			5,540
	コーナー 200×200	5,600			7,200
	ジョイント(樹脂)	1,020			1,020
	コーナーカバー(樹脂)	1,320			1,320
	エンドキャップ	1,910			2,670

上記価格には取付用ビス、スペーサー等の付属部品は含まれておりません。
 エンドキャップは左右があります。
 ジョイントは内側用のみとなります。

(単位:直線 円/m, コーナー・部材 円/個)

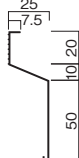
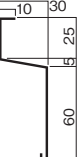
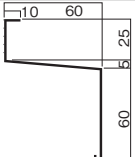
規	格	シルバー	アンバー	ブラック	ステンカラー
OH-20K t=1.2 	本体 L=2000	1,430	2,000	2,140	2,140
	コーナー 300×300	5,800	6,700	6,900	6,900
	ジョイント	430	580	610	610
	エンドキャップ	1,910	2,530	2,670	2,670
OH-25K t=1.2 	本体 L=2000	2,280	3,410		
	コーナー 300×300	6,800	8,400		
	ジョイント	480	600		
	エンドキャップ	1,910	2,530		
OH-30K t=1.5 	本体 L=2000	2,700	3,560	3,850	3,850
	コーナー 300×300	7,200	9,800	10,100	10,100
	ジョイント	490	660	720	720
	エンドキャップ	1,910	2,530	2,670	2,670
OH-45K t=1.5 	本体 L=2000	3,130			
	コーナー 300×300	8,100			
	ジョイント	580			
	エンドキャップ	1,910			
OH-60K t=1.5 	本体 L=2000	3,560			
	コーナー 300×300	8,900			
	ジョイント	660			
	エンドキャップ	1,910			

上記価格には取付用ビス、スペーサー等の付属部品は含まれておりません。

エンドキャップは左右があります。

ジョイントは内側用のみとなります。

アルミ笠木

アークライン AUE・AUEMシリーズ

☆標準施工費 本体¥5,000/m コーナー¥5,000/個(50m以上)

■直線部セット価格(円)

(材料設計)

規 格	板厚 (mm)	定尺 (mm)	シルバー		ステンカラー		※アクリル樹脂塗装		備 考
			セット価格	m換算	セット価格	m換算	セット価格	m換算	
AUE-140	1.4	4,000	28,160	7,040	36,880	9,220	42,560	10,640	押出材
AUE-160	1.4	4,000	30,600	7,650	38,720	9,680	44,640	11,160	〃
AUE-175	1.4	4,000	34,880	8,720	43,560	10,890	50,160	12,540	〃
AUE-200	1.5	4,000	40,280	10,070	50,400	12,600	57,760	14,440	〃
AUE-225	1.7	4,000	45,560	11,390	59,640	14,910	68,320	17,080	〃
AUE-250	1.8	4,000	50,400	12,600	64,920	16,230	74,440	18,610	〃
AUE-275	1.9	4,000	58,080	14,520	78,000	19,500	88,560	22,140	〃
AUE-300	2.1	4,000	63,920	15,980	86,240	21,560	97,760	24,440	〃
AUE-325	2.2	4,000	71,200	17,800	96,800	24,200	107,880	26,970	〃
AUE-350	2.3	4,000	79,440	19,860	107,040	26,760	118,000	29,500	〃
AUE-400	2.5	4,000	91,960	22,990	123,440	30,860	135,720	33,930	〃
※AUEM-450	2.0	2,000	99,600	49,800	116,500	58,250	116,500	58,250	板曲材
※AUEM-500	2.0	2,000	104,600	52,300	121,500	60,750	121,500	60,750	〃
※AUEM-550	2.0	2,000	109,600	54,800	126,500	63,250	126,500	63,250	〃
※AUEM-600	2.0	2,000	114,600	57,300	131,500	65,750	131,500	65,750	〃

■コーナー部セット価格(円) ※出隅・入隅共通

規 格	板厚 (mm)	寸法 (mm)	シルバー	ステンカラー	※アクリル樹脂塗装	備 考
			セット価格	セット価格	セット価格	
AUE-140	1.4	500×500	19,090	23,870	27,140	押出材
AUE-160	1.4	500×500	21,050	26,290	29,790	〃
AUE-175	1.4	500×500	22,200	27,720	31,400	〃
AUE-200	1.5	500×500	25,420	31,130	35,080	〃
AUE-225	1.7	500×500	27,030	33,330	37,500	〃
AUE-250	1.8	500×500	28,980	36,520	37,490	〃
AUE-275	1.9	500×500	33,350	42,020	47,040	〃
AUE-300	2.1	700×700	36,570	45,210	50,030	〃
AUE-325	2.2	700×700	39,680	49,280	54,630	〃
AUE-350	2.3	700×700	42,670	52,910	58,650	〃
AUE-400	2.5	700×700	50,830	65,120	71,190	〃
※AUEM-450	2.0	700×700	119,600	134,800	134,800	板曲材
※AUEM-500	2.0	700×700	124,600	139,800	139,800	〃
※AUEM-550	2.0	800×800	129,600	144,800	144,800	〃
※AUEM-600	2.0	800×800	134,600	149,800	149,800	〃

※印は受注生産となります。
 押出材 約10日 板曲材 約14日
 ただし、時節により多少の前後がありますので、ご発注の際は、営業担当者にお問い合わせください。
 アクリル樹脂塗装は一般色の価格となります。

■アルミ笠木

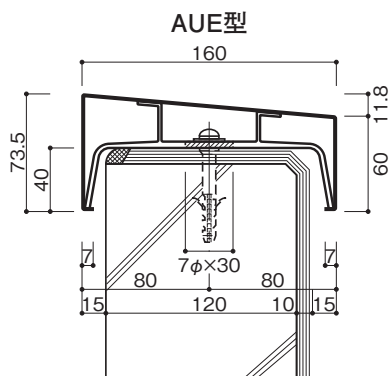

〔定尺セット品〕

直線部				コーナー部			
AUE-140～AUE-175		AUE-200～AUE-400		AUE-140～AUE-175		AUE-200～AUE-400	
本体	1本	本体	1本	本体	1本	本体	1本
ブラケット	4個	ブラケット	4個※	ブラケット	3個	ブラケット	3個
ジョイント	1個	ジョイント	1個	ジョイント	1個	ジョイント	1個
ビス	4セット	ビス	8セット	ビス	3セット	ビス	6セット
スペーサー	12枚	スペーサー	24枚	スペーサー	9枚	スペーサー	18枚
はずれ止めねじ	2本	はずれ止めねじ	2本	はずれ止めねじ	1本	はずれ止めねじ	1本

※外ジョイントは別途オプション
※AUE-400(直線部)のみブラケット5個

※外ジョイントは別途オプション

■アルミ笠木AUE型・部材価格(円)

〔ブラケット〕





〔ジョイント〕 ※外・内ジョイント共通

〔エンドキャップ〕

規 格	各色共通	規 格	シルバー	ステンカラー	※アクリル樹脂塗装	規 格	シルバー	ステンカラー	※アクリル樹脂塗装
AUE-140B	1,100	AUE-140J	1,100	2,200	2,300	AUE-140E	2,200	3,300	3,450
AUE-160B	1,100	AUE-160J	1,100	2,200	2,300	AUE-160E	2,200	3,300	3,450
AUE-175B	1,210	AUE-175J	1,210	2,310	2,420	AUE-175E	2,310	3,410	3,570
AUE-200B	1,210	AUE-200J	1,210	2,310	2,420	AUE-200E	2,310	3,410	3,570
AUE-225B	1,430	AUE-225J	1,430	2,640	2,760	AUE-225E	2,420	3,520	3,680
AUE-250B	1,430	AUE-250J	1,430	2,640	2,760	AUE-250E	2,420	3,520	3,680
AUE-275B	1,540	AUE-275J	1,540	2,750	2,880	AUE-275E	2,420	3,520	3,680
AUE-300B	1,760	AUE-300J	1,650	2,970	3,110	AUE-300E	3,190	4,510	4,720
AUE-325B	1,870	AUE-325J	1,650	2,970	3,110	AUE-325E	3,300	4,620	4,830
AUE-350B	2,090	AUE-350J	1,760	3,080	3,220	AUE-350E	3,410	4,730	4,950
AUE-400B	2,420	AUE-400J	1,870	3,190	3,340	AUE-400E	3,850	5,280	5,520
※AUEM-450B	7,000	※AUEM-450J	5,000	6,600	6,600	※AUEM-450E	7,800	9,200	9,200
※AUEM-500B	7,200	※AUEM-500J	5,200	6,800	6,800	※AUEM-500E	8,000	9,400	9,400
※AUEM-550B	7,400	※AUEM-550J	5,400	7,000	7,000	※AUEM-550E	8,200	9,600	9,600
※AUEM-600B	7,600	※AUEM-600J	5,600	7,200	7,200	※AUEM-600E	8,400	9,800	9,800

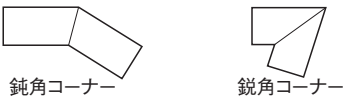
※印は受注生産となります。

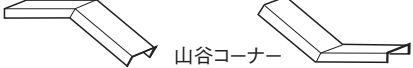
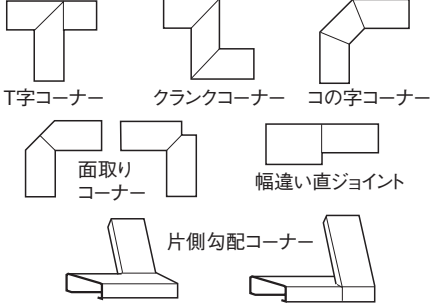
■ 笠木・水切・下端笠木・特殊コーナー・役物価格(円)

形 状	価 格
 <p>鈍角コーナー 鋭角コーナー</p>	規格コーナー ×1.3倍
 <p>幅違いコーナー 規格水切 ×笠木コーナー</p>	幅に広い方の 規格コーナー ×1.3倍
 <p>山谷コーナー</p>	規格コーナー ×1.5倍
 <p>T字コーナー クランクコーナー コの字コーナー</p> <p>面取り コーナー 幅違い直ジョイント</p> <p>片側勾配コーナー</p>	規格コーナー ×2倍
 <p>幅違い直ジョイント付 コーナー W型コーナー タテ型 クランクコーナー</p>	規格コーナー ×3倍

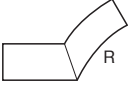
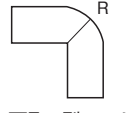
形 状	価 格	
 <p>片側R付コーナー</p>	AUE-140	規格コーナー×5倍
	AUE-160	〃 ×4.7倍
	AUE-175	〃 ×4.6倍
	AUE-200	〃 ×4.3倍
	AUE-225	〃 ×4.2倍
	AUE-250	〃 ×4.1倍
	AUE-275	〃 ×3.8倍
	AUE-300	〃 ×3.7倍
	AUE-325	〃 ×3.6倍
	AUE-350	〃 ×3.5倍
 <p>面取R型コーナー</p>	AUE-400	〃 ×3.3倍
	AUEM-450	〃 ×2.5倍
	AUEM-500	〃 ×2.5倍
	AUEM-550	〃 ×2.5倍
	AUEM-600	〃 ×2.5倍

- (1) 各色共通です。
- (2) 規格内寸法の場合の価格とし、各サイズの規格コーナーの定尺寸法以内の長さとなります。
笠木の場合
AUE-140～AUE-275…L≤500×500・L≤500×500×500
AUE-300～AUE-400…L≤700×700・L≤700×700×700
AUEM-450～AUEM-500 ……L≤700×700・L≤700×700×700
AUEM-550～AUEM-600 ……L≤800×800・L≤800×800×800
- (3) 各タイプ共、幅違いの場合、幅の広い方の価格が基準となります。
- (4) 規格外寸法及び、その他の役物の価格につきましては、別途お問い合わせください。
- (5) 受注生産品となりますので、御発注の際は、納期の御確認をお願い致します。

■ 笠木・下端笠木・水切平面R価格(円)

規 格	シルバーm当たり	アンバーm当たり	ステンカラー・ブラックm当たり	アクリル樹脂塗装m当たり
AUE-140	88,330	92,950	97,350	101,780
AUE-160	88,880	93,500	97,790	102,240
AUE-175	90,090	94,710	99,000	103,500
AUE-200	91,520	96,140	100,760	105,340
AUE-225	92,950	97,790	102,190	106,840
AUE-250	94,380	99,220	103,820	108,560
AUE-275	96,360	101,200	106,000	110,860
AUE-300	98,340	103,400	108,240	113,160
AUE-325	99,550	105,270	110,110	115,120
AUE-350	101,970	107,030	112,200	117,190
AUE-400	106,260	111,650	116,930	122,250
AUEM-450	110,110	115,720	120,780	126,270
AUEM-500	114,070	119,900	125,400	131,100
AUEM-550	125,180	131,450	137,720	143,980
AUEM-600	129,030	135,520	141,900	148,350
KU-70	108,900	114,510	119,790	125,350
KU-125	110,110	115,720	120,780	126,500
※OH-20K	45,760	46,530		52,670
※OH-30K	58,630	60,280		67,620
※OH-45K	88,880			102,240
※OH-60K	97,790			112,360

- (1) 1000R1/4円前後を目安とした価格となります。R製品の場合、R径、R長、御注文個数により価格が著しく変動する場合がありますので、詳細価格は営業担当者にお問い合わせください。
上記価格には、ブラケット、ジョイント、ビス等の付属部品が含まれております。
- (2) ※印はベンダー加工によるR材の価格となります。
- (3) アクリル樹脂塗装は一般色の価格となります。
- (4) すべて受注生産となり、納期は約3週間程かかりますが、時節により多少の前後がありますので、御注文の際はあらかじめお問い合わせください。

むね上げ導体ジョイント MD-380

☆標準施工費 ¥2,500/m(50m以上)

(単位: 円/セット)

直線部		個数	価格
ジョイントコネクター	MD-380	1	2,200
ステンレス六角ボルト	M8×15	4	
ステンレス平ワッシャー	M8	8	
ステンレススプリングワッシャー	M8	4	
ステンレスナット	M8	4	

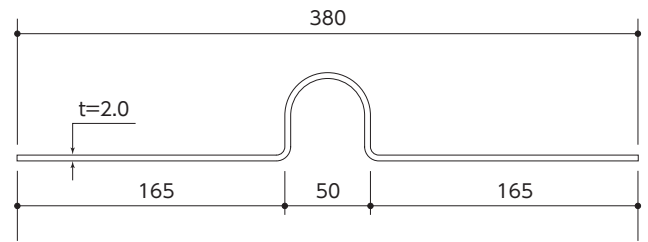

簡易型アルミ腰壁水切(規格笠木加工品) KM

※受注生産品

アルミ笠木AUEシリーズを用いて製作する簡易型の水切です。
規格・色・笠木の在庫状況により、納期が異なりますので、御発注の際は、営業担当者にお問い合わせください。
(通常在庫品の笠木を用いて製作した場合、4~5日の納期で製作可能です。)

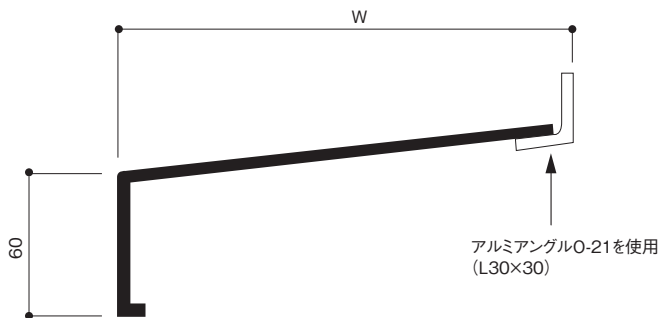

■直線部セット価格(円)

アークラインAUEシリーズセット価格+5,000/m

■コーナー部セット価格(円)

W-300	アークラインAUEシリーズコーナー部 セット価格+5,000/箇所
W-301~W-400	〃 +5,500/箇所

※各色共通価格です。
定尺セット部品はアークラインAUEシリーズと同じになります。

アークライン下端笠木 KUシリーズ

☆標準施工費 本体¥5,000/m コーナー¥5,000/個(50m以上)

■KU-70型

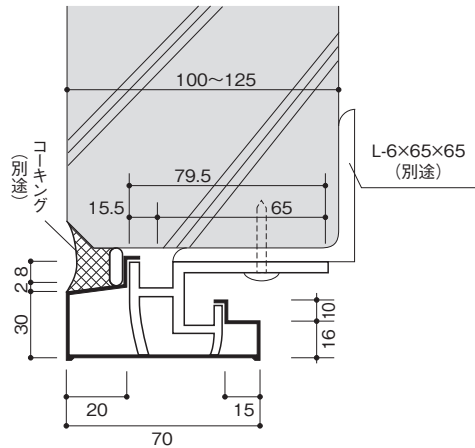

■KU-125型

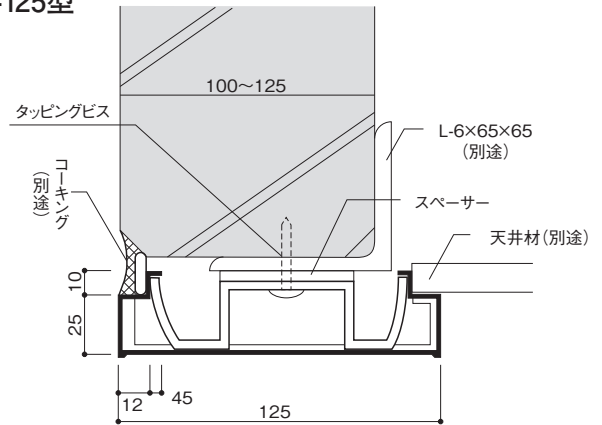

■直線部セット価格(円)

(材料設計)

規格	板厚(mm)	定尺(mm)	シルバー		アンバー		ステンカラー・ブラック		※アクリル樹脂塗装		備考
			セット価格	m換算	セット価格	m換算	セット価格	m換算	セット価格	m換算	
KU-70	1.3	4,000	19,920	4,980	22,360	5,590	24,760	6,190	30,360	7,590	押出材
規格	板厚(mm)	定尺(mm)	シルバー		アンバー		ステンカラー		※アクリル樹脂塗装		備考
KU-125	1.5	4,000	27,200	6,800			33,880	8,470	39,560	9,890	

■コーナー部セット価格(円) ※出隅・入隅共通

規格	板厚(mm)	寸法(mm)	シルバー	アンバー	ステンカラー・ブラック	※アクリル樹脂塗装	備考
			セット価格	セット価格	セット価格	セット価格	
KU-70	1.3	500×500	18,170	19,580	21,010	24,500	押出材
規格	板厚(mm)	寸法(mm)	シルバー	アンバー	ステンカラー	※アクリル樹脂塗装	備考
KU-125	1.5	500×500	21,740		25,850	29,560	

※印は受注生産となります。

約10日程かかります。

ただし、時節により多少の前後がありますので、ご注文の際は、営業担当者にお問い合わせください。

アクリル樹脂塗装は一般色の価格となります。KU-125のコーナーは、出隅、入隅とも同製品となります。

〔定尺セット品〕

直線部		コーナー部	
本体	1本	本体	1本
ブラケット	4個	ブラケット	3個
ジョイント	1個	ジョイント	1個
ビス	4セット	ビス	3セット
スペーサー	12枚	スペーサー	9枚

■部材価格(円)

規格		シルバー	アンバー	ステンカラー・ブラック	※アクリル樹脂塗装
ブラケット	KU-70B	880			
ジョイント(内)	KU-70J	880	990	1,650	1,730
エンドキャップ	KU-70E	1,760	1,980	2,640	2,760
規格		シルバー	アンバー	ステンカラー	※アクリル樹脂塗装
ブラケット	KU-125B	990			
ジョイント(内)	KU-125J	1,100		2,200	2,300
エンドキャップ	KU-125E	2,200		3,300	3,450

※印は受注生産となります。

軒先用アルミ金物

軒先防水雨仕舞材 OF-90E

☆標準施工費 本体¥3,750/m コーナー¥3,750/個(50m以上)

■OF-90E

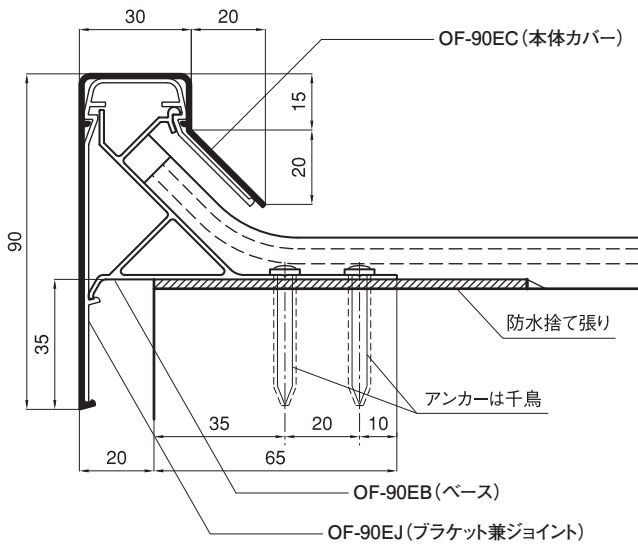

■直線部セット価格(円)

規格	板厚 (mm)	定尺(mm) 本体・ベース	シルバー		ステンカラー・ブラック	
			セット価格	m換算	セット価格	m換算
OF-90E	1.2	2,000	13,360	6,680	16,480	8,240

■コーナー部セット価格(円) ※出隅・入隅共通

規格	板厚 (mm)	寸法(mm)		シルバー	ステンカラー・ブラック
		本体	ベース	セット価格	セット価格
OF-90E	1.2	300×300	400×400	14,500	17,800

〔定尺セット品〕

直線部セット		コーナー部セット	
本体	1本	本体	1ヶ
ベース	1本	ベース	1ヶ
ジョイント兼ブラケット	4個	ジョイント兼ブラケット	3個

※アンカーは別途となります。

■部材価格(円)

規格	シルバー	ステンカラー・ブラック
ジョイント兼ブラケット	520	580
エンドキャップ	1,910	2,670

ケラバ／軒先用アルミ金物 OFシリーズ

☆標準施工費 ¥3,000/m(80m以上)

■OF-50(軒先金物)

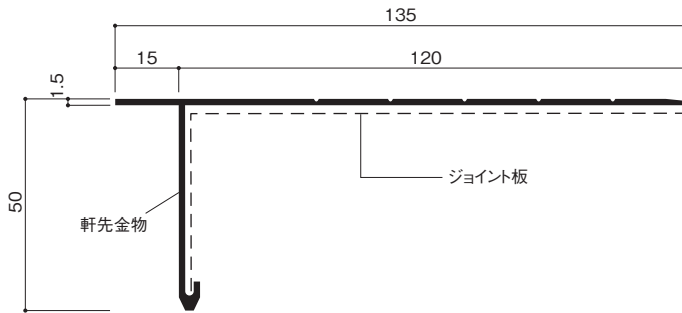

■OF-70N(ケラバ金物)

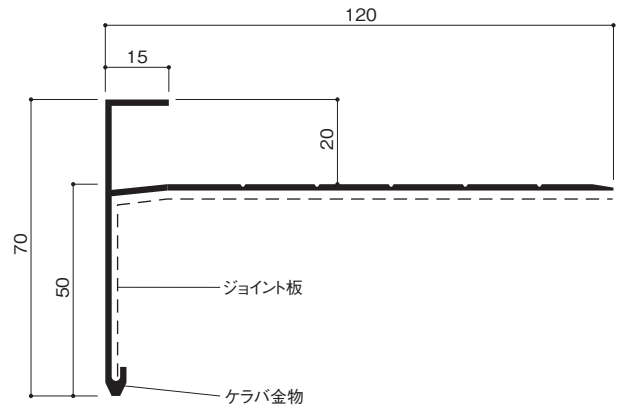

■OF-50Y(軒先金物)

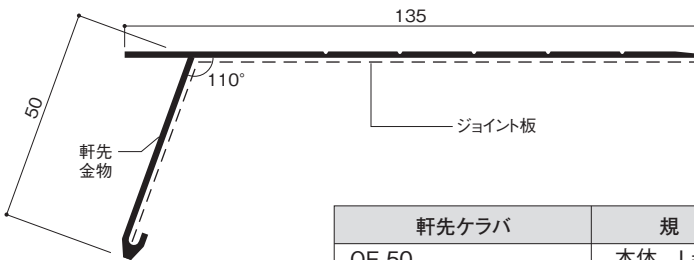

(単位: 直線 円/m, コーナー 円/個)

軒先ケラバ	規格	シルバー	アンバー	ブラック
OF-50	本体 L=2000	4,010	4,450	5,040
50+70 取合いコーナー	300×300	18,700	19,200	19,600
OF-50Y	本体 L=2000	4,450	5,040	5,490
OF-70N	本体 L=2000	4,450	5,040	5,490
棟角コーナー	300×300	21,900	22,200	22,600

エッジ笠木

アーケッジ PEシリーズ

■PE-120

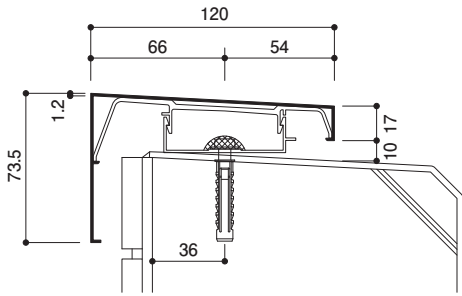

■PE-150(斜線タイプ)

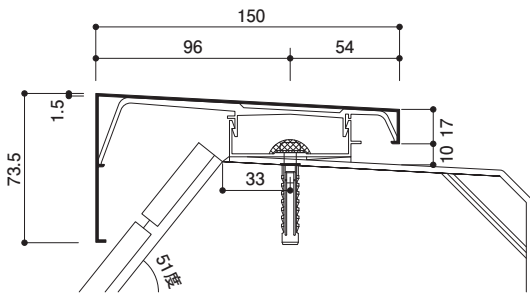

■直線部セット価格(円)

規格	板厚 (mm)	定尺(mm)		シルバー		ステンカラー		ブラック	
		本体	ホルダー	セット価格	m換算	セット価格	m換算	セット価格	m換算
PE-120	1.2	2,000	2,000	11,880	5,940	13,640	6,820	13,640	6,820
PE-150	1.5	2,000	2,000	15,080	7,540	16,940	8,470		

■コーナー部セット価格(円) ※出隅・入隅共通

規格	板厚 (mm)	寸法(mm)		シルバー	ステンカラー	ブラック
		本体	ホルダー	セット価格	セット価格	セット価格
PE-120	1.2	500×500	600×600	18,520	20,240	20,240
PE-150	1.5	500×500	600×600	20,930	23,100	

[定尺セット品]

直線部セット		コーナー部セット	
本体	1本	本体	1ヶ
ホルダー	1本	ホルダー	1ヶ
ブラケット	4個	ブラケット	3個
ジョイント	1個	ジョイント	1個
アンカー	3セット	アンカー	3セット
スペーサー	9枚	スペーサー	9枚
はずれ止めねじ	2本	はずれ止めねじ	2本

■部材価格(円)

規格	シルバー	ステンカラー	ブラック
ブラケット	880		
ジョイント	880	1,100	1,100
エンドキャップ	1,870	1,980	1,980

アーケッジ UTシリーズ

■UT-85

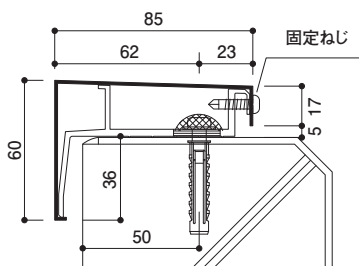

■直線部セット価格(円)

規格	板厚 (mm)	定尺 (mm)	シルバー		ステンカラー	
			セット価格	m換算	セット価格	m換算
UT-85	1.2	2,000	8,360	4,180	9,020	4,510

■コーナー部セット価格(円) ※出隅・入隅共通

規格	板厚 (mm)	カバー寸法 (mm)	シルバー	ステンカラー
			セット価格	セット価格
UT-85	1.2	300×300	11,620	12,100

[定尺セット品]

直線部セット		コーナー部セット	
本体	1本	本体	1本
ブラケット	3個	ブラケット	3個
ジョイント	1個	ジョイント	1個
アンカー	3セット	アンカー	3セット
スペーサー	9枚	スペーサー	9枚
固定ねじ	4本	固定ねじ	4本

■部材価格(円)

規格	シルバー	ステンカラー
ブラケット	880	
ジョイント(外)	1,980	2,200
エンドキャップ	1,980	2,200

アーケッジ APシリーズ

■AP-85

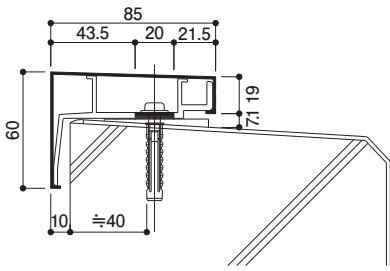

■AP-120

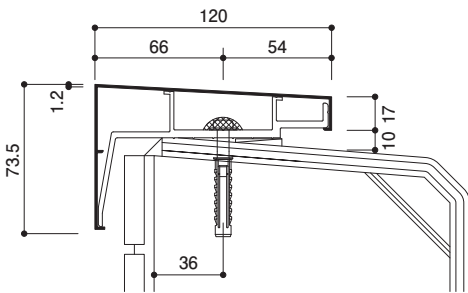

■AP-120S

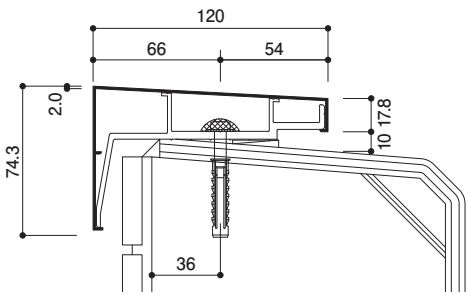

※むね上げ導体対応可

■AP-150

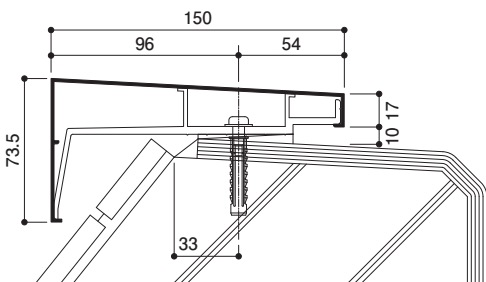

■直線部セット価格(円)

規格	板厚 (mm)	定尺 (mm)	シルバー		ステンカラー		ブラック	
			セット価格	m換算	セット価格	m換算	セット価格	m換算
AP-85	1.2	2,000	8,360	4,180				
AP-120	1.2	2,000	10,240	5,120	11,560	5,780	11,560	5,780
AP-120S	1.2~2.0	4,000	22,880	5,720	24,760	6,190		
AP-150	1.5	2,000	12,760	6,380	14,960	7,480		

■コーナー部セット価格(円) ※出隅・入隅共通

規格	板厚 (mm)	寸法 (mm)	シルバー	ステンカラー	ブラック
			セット価格	セット価格	セット価格
AP-85	1.2	300×300	13,000		
AP-120	1.2	500×500	12,310	13,310	13,920
AP-120S	1.2~2.0	500×500	13,920	15,070	
AP-150	1.5	500×500	15,870	17,380	

【定尺セット品 AP-85】

直線部・コーナー部セット	
本体	1本
ブラケット	3個
ジョイント	1個
アンカー	3セット
スペーサー(斜)	9枚
スペーサー5枚溶着	1組
はずれ止めねじ	2本

【定尺セット品 AP-120・120S・150】

直線部セット		コーナー部セット	
本体	1本	本体	1本
ブラケット	4個	ブラケット	3個
ジョイント	1個	ジョイント	1個
アンカー	4セット	アンカー	3セット
スペーサー(斜)	12枚	スペーサー(斜)	9枚
スペーサー5枚溶着	1組	スペーサー5枚溶着	1組
はずれ止めねじ	2本	はずれ止めねじ	2本

■部材価格(円)

規格	シルバー	ステンカラー	ブラック
ブラケット	AP-85B	880	
	AP-120B		880
	AP-120SB	880	
	AP-150B	990	
ジョイント(内)	AP-85J	880	
	AP-120J	880	1,100
	AP-120SJ	880	1,100
	AP-150J	990	1,210
エンドキャップ	AP-85E	1,980	
	AP-120E	1,870	1,980
	AP-120SE	1,870	1,980
	AP-150E	1,870	1,980

階段用滑り止め

ノンスリップ

定尺=4,000mm

アルミ(材質 A6063)

■ A-135

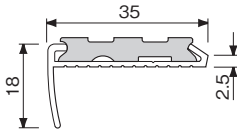

■ A-140

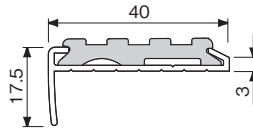

■ A-38

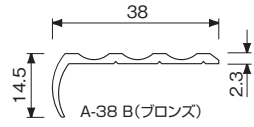

■ A-50

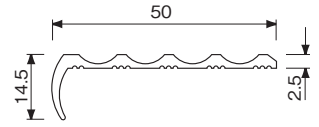

■ A-150

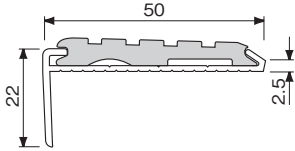

■ A-150L

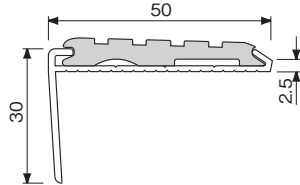

■ A-75

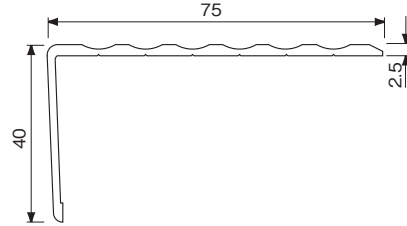

(単位: 円/m)

ゴムタイヤ規格色

No.1 ベージュ	No.6 ダークブラウン	No.11 ダークブルー
No.2 グレー	No.7 エンジ	No.12 ダークグリーン
No.3 ダークグレー	No.8 レッド	No.13 イエロー
No.4 ブラック	No.9 リーフグリーン	
No.5 ライトブラウン	No.10 ブルー	

品番	サイズ(mm)	価格
A-135	35×18	2,900
A-140	40×18	4,050
A-150	50×22	7,100
A-150L	50×30	7,770

品番	サイズ(mm)	価格
A-38	38×14	1,680
A-50	50×15	2,180
A-75	75×40	7,530

ステンレス(材質 SUS304 HL仕上げ)

■ S-135

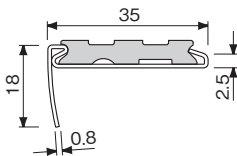

■ S-140

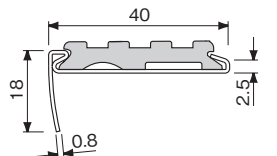

■ S-38S

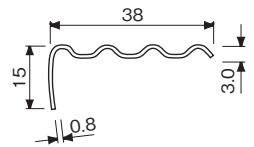

■ S-50S

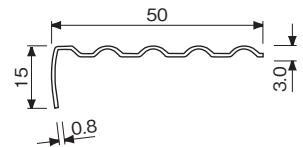

■ S-150

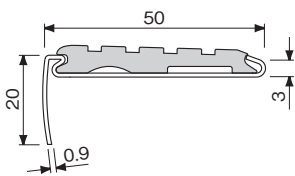

■ S-150L

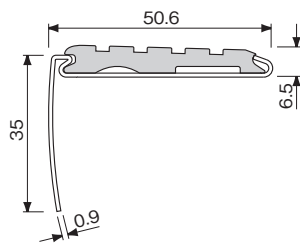

■ S-35

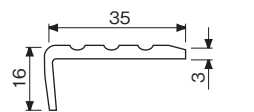

■ S-40

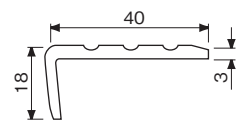

■ S-50

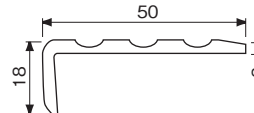

(単位: 円/m)

品番	サイズ(mm)	価格
S-135	35×17	3,290
S-140	40×18	4,650
S-150	50×20	9,800

品番	サイズ(mm)	価格
S-150L	50×35	11,580
S-38S	38×15	2,780
S-50S	50×15	4,250

品番	サイズ(mm)	価格
S-35	35×16	5,440
S-40	40×18	5,990
S-50	50×18	7,890

アルミ枠ガラス庇

アークライト

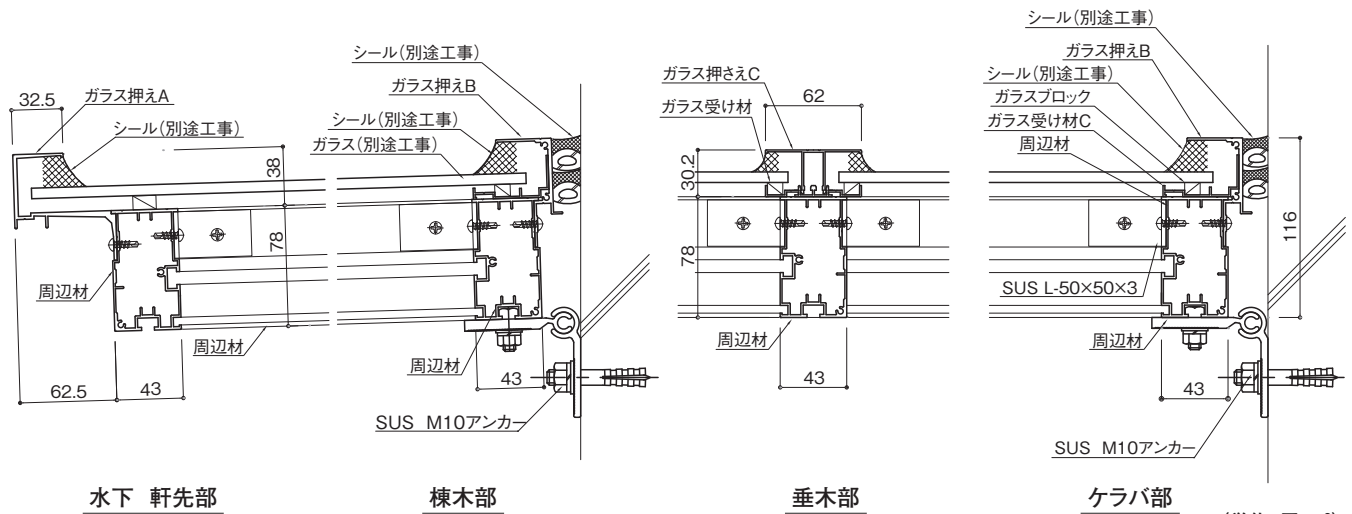

(単位: 円/m²)

色	高さ	価格	備考
シルバー	21M以下用	113,300	在庫品
ステンカラー	21M以下用	127,100	在庫品
アンバー	21M以下用	139,700	受注生産品
ブラック	21M以下用	152,500	受注生産品

※上記価格は標準納まり1㎡あたりの価格です。

※ガラス・シール・シール受け・水切材・金具等・運賃・施工費は別途。

集合住宅用バルコニー隔板

アークボード

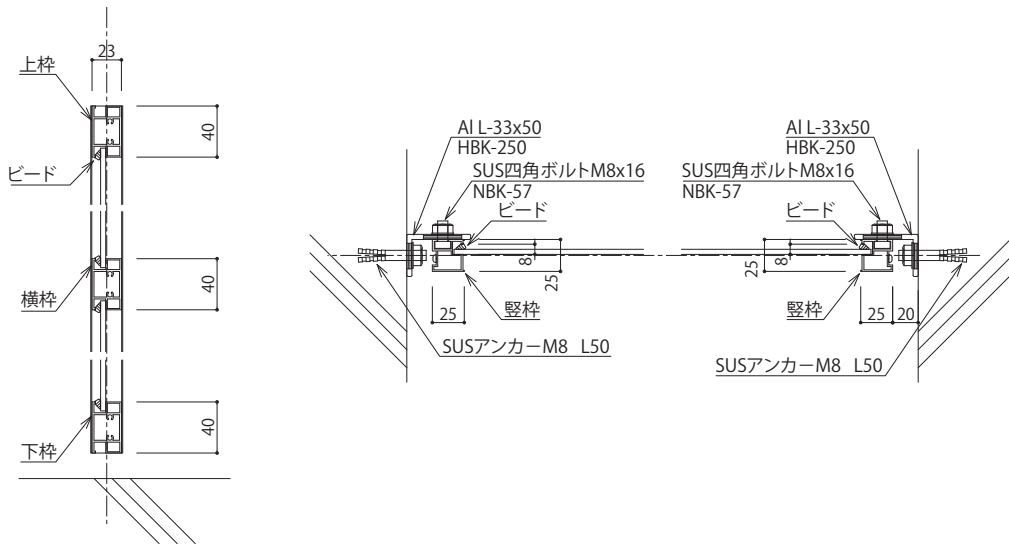

(単位: 円/台)

H(mm)	W(mm)	600	700	800	900	1,000	1,100	1,200
1,200以下		31,400	32,100	33,100	33,300	34,600	35,600	36,000
1,201~1,500		37,800	40,900	42,300	42,600	46,600	53,400	54,000
1,501~1,800		39,700	42,800	44,300	44,600	48,600	55,400	56,100
1,801~2,000		44,000	45,100	46,600	46,900	49,000	55,800	56,500

※上記以外特殊な寸法等は現場毎の価格対応となります。

※上記単価はフレキ板(4mm厚)、白水基本色塗装、避難表示印刷及び、取付用アンカーを含んだ金額となります。

※フレキ塗装色が特殊色の場合は別途見積とさせていただきます。

※フレキ板(3mm厚)の場合は別途見積とさせていただきます。

※運賃・施工費は別途。

防水立ち上がり保護ボード

エフガード

50m以上(50m以下は別途見積り)

エフガード材工共

(直線 円/m, コーナー 円/カ所)

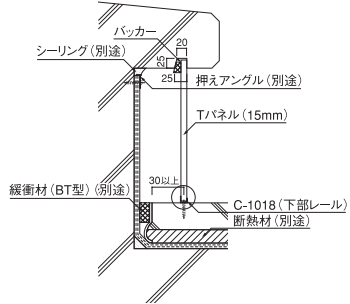
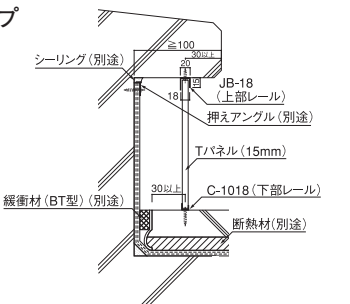
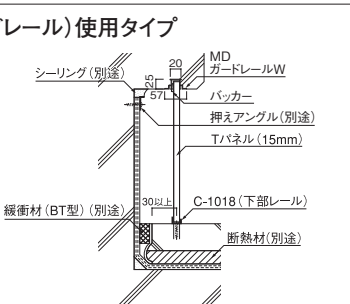
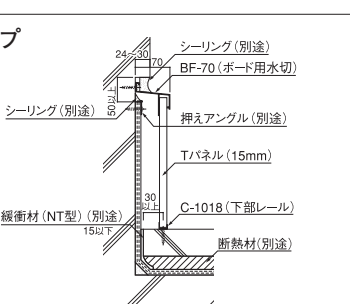
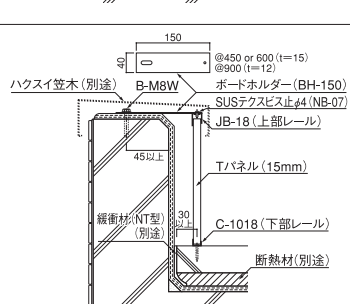
工 法	T型パネル高さ	価格
■ 一般アゴ下タイプ ■ T-1 	H=300	12,500
	H=400	15,000
	H=500	16,000
	コーナー	4,000
■ 上部レール取付タイプ ■ T-2 	H=300	14,500
	H=400	17,000
	H=500	18,000
	コーナー	4,000
■ 打込目地 (MDガードレール) 使用タイプ ■ T-3 	H=300	14,000
	H=400	16,500
	H=500	17,500
	コーナー	5,000
■ 水切 (BF-70) 下タイプ ■ TB-1 	H=300	16,500
	H=400	19,000
	H=500	20,000
	コーナー	11,500
■ アルミ笠木下タイプ ■ TC-1 	H=300	15,500
	H=400	18,000
	H=500	19,000
	コーナー	4,000

エフガード部材

(単位:円)

<p>T型パネル ラムダ</p> <p>セメント中空押出成形材</p> <p>t=15 L=304×1494</p> <table border="1"> <tr> <td>T-1500</td> <td>5,500/枚</td> </tr> </table>	T-1500	5,500/枚	<p>下部レール</p> <p>t=1.0 L=2000</p> <table border="1"> <tr> <td>C-1018</td> <td>1,090/本</td> </tr> </table>	C-1018	1,090/本	<p>上部レール</p> <p>t=1.0 L=2000</p> <table border="1"> <tr> <td>JB-18</td> <td>1,650/本</td> </tr> </table>	JB-18	1,650/本	<p>ボード用水切材</p> <p>t=1.5 L=2000</p> <table border="1"> <tr> <td>BF-70</td> <td>5,920/本</td> </tr> </table>	BF-70	5,920/本		
T-1500	5,500/枚												
C-1018	1,090/本												
JB-18	1,650/本												
BF-70	5,920/本												
<p>ボード用水切材ジョイント</p> <p>t=1.2 L=80</p> <table border="1"> <tr> <td>BF-70J</td> <td>330/ヶ</td> </tr> </table>	BF-70J	330/ヶ	<p>ボード用水切材出隅</p> <table border="1"> <tr> <td>BF-70C出</td> <td>3,300/ヶ</td> </tr> </table>	BF-70C出	3,300/ヶ	<p>ボード用水切材入隅</p> <table border="1"> <tr> <td>BF-70C入</td> <td>3,300/ヶ</td> </tr> </table>	BF-70C入	3,300/ヶ	<p>ボード用水切エンドキャップ</p> <table border="1"> <tr> <td>BF-70E</td> <td>2,200/ヶ</td> </tr> </table>	BF-70E	2,200/ヶ		
BF-70J	330/ヶ												
BF-70C出	3,300/ヶ												
BF-70C入	3,300/ヶ												
BF-70E	2,200/ヶ												
<p>打込み用目地</p> <p>L=2000</p> <table border="1"> <tr> <td>MDレール-W</td> <td>3,170/本</td> </tr> </table>	MDレール-W	3,170/本	<p>ボードホルダー</p> <p>t=2.0 2~2.5ヶ使用/m</p> <table border="1"> <tr> <td>BH-150</td> <td>1,020/ヶ</td> </tr> </table>	BH-150	1,020/ヶ	<p>コーナーアングル</p> <p>t=0.8 L=2000</p> <table border="1"> <tr> <td>C-0825</td> <td>1,090/本</td> </tr> </table>	C-0825	1,090/本	<p>バックカー材</p> <p>発泡ポリエチレン L=1000</p> <table border="1"> <tr> <td>C20</td> <td>830/本</td> </tr> </table>	C20	830/本		
MDレール-W	3,170/本												
BH-150	1,020/ヶ												
C-0825	1,090/本												
C20	830/本												
<p>U字スペーサー</p> <table border="1"> <tr> <td>NB-51(厚1.5)</td> <td>47/ヶ</td> </tr> <tr> <td>NB-52(厚2.5)</td> <td>47/ヶ</td> </tr> <tr> <td>NB-53(厚5.0)</td> <td>47/ヶ</td> </tr> </table>	NB-51(厚1.5)	47/ヶ	NB-52(厚2.5)	47/ヶ	NB-53(厚5.0)	47/ヶ	<p>ステンレスネイルプラグ</p> <p>小箱 (200本単位) 大箱 (2,000本単位)</p> <table border="1"> <tr> <td>N5×35(ステンレス)</td> <td>46/本</td> </tr> </table>	N5×35(ステンレス)	46/本	<p>ステンレストラスタッピングビス</p> <p>φ4×10</p> <table border="1"> <tr> <td>NB-07</td> <td>19/本</td> </tr> </table>	NB-07	19/本	
NB-51(厚1.5)	47/ヶ												
NB-52(厚2.5)	47/ヶ												
NB-53(厚5.0)	47/ヶ												
N5×35(ステンレス)	46/本												
NB-07	19/本												

完全乾式工法伸縮目地材

メジエース AZ型・AG型

☆標準施工費 ¥1,800/m(50m以上)

(単位:円/セット)

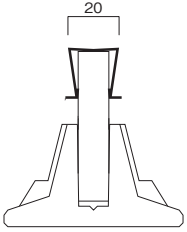
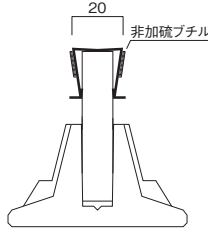
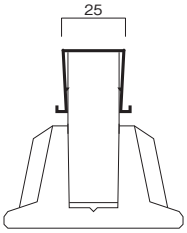
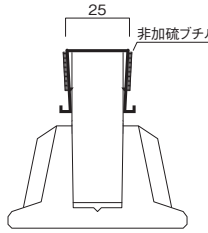
形状	名称	形状:幅×高さ×長さ (mm)	価格	形状	名称	形状:幅×高さ×長さ (mm)	価格
20AZ型 	20AZ-60	20×60×2,000	1,820	20ADZ型 (AZ+非加硫ブチル) 	20ADZ-60	20×60×2,000	2,280
	20AZ-70	20×70×2,000	1,900		20ADZ-70	20×70×2,000	2,360
	20AZ-80	20×80×2,000	1,960		20ADZ-80	20×80×2,000	2,400
	20AZ-90	20×90×2,000	2,040		20ADZ-90	20×90×2,000	2,500
	20AZ-100	20×100×2,000	2,140		20ADZ-100	20×100×2,000	2,600
	20AZ-110	20×110×2,000	2,220		20ADZ-110	20×110×2,000	2,680
	20AZ-120	20×120×2,000	2,280		20ADZ-120	20×120×2,000	2,720
25AG型 	25AG-70	25×70×2,000	2,400	25ADG型 (AG+非加硫ブチル) 	25ADG-70	25×70×2,000	2,860
	25AG-80	25×80×2,000	2,500		25ADG-80	25×80×2,000	2,940
	25AG-90	25×90×2,000	2,600		25ADG-90	25×90×2,000	3,040
	25AG-100	25×100×2,000	2,620		25ADG-100	25×100×2,000	3,100
	25AG-110	25×110×2,000	2,720		25ADG-110	25×110×2,000	3,180
	25AG-120	25×120×2,000	2,820		25ADG-120	25×120×2,000	3,260
	25AG-130	25×130×2,000	2,920		25ADG-130	25×130×2,000	3,360
	25AG-140	25×140×2,000	2,940		25ADG-140	25×140×2,000	3,420
25AG-150	25×150×2,000	3,040	25ADG-150	25×150×2,000	3,500		

高性能乾式伸縮目地材

メジキング KZ型・KG型

☆標準施工費 ¥1,800/m(50m以上)

(単位:円/セット)

形状	名称	形状:幅×高さ×長さ (mm)	価格	形状	名称	形状:幅×高さ×長さ (mm)	価格
20KZ型 	20KZ-60	20×60×2,000	1,820	20KDZ型 (KZ+非加硫ブチル) 	20KDZ-60	20×60×2,000	2,280
	20KZ-70	20×70×2,000	1,900		20KDZ-70	20×70×2,000	2,360
	20KZ-80	20×80×2,000	1,960		20KDZ-80	20×80×2,000	2,400
	20KZ-90	20×90×2,000	2,040		20KDZ-90	20×90×2,000	2,500
	20KZ-100	20×100×2,000	2,140		20KDZ-100	20×100×2,000	2,600
	20KZ-110	20×110×2,000	2,220		20KDZ-110	20×110×2,000	2,680
	20KZ-120	20×120×2,000	2,280		20KDZ-120	20×120×2,000	2,720
25KG型 	25KG-70	25×70×2,000	2,400	25KDG型 (KG+非加硫ブチル) 	25KDG-70	25×70×2,000	2,860
	25KG-80	25×80×2,000	2,500		25KDG-80	25×80×2,000	2,940
	25KG-90	25×90×2,000	2,600		25KDG-90	25×90×2,000	3,040
	25KG-100	25×100×2,000	2,620		25KDG-100	25×100×2,000	3,100
	25KG-110	25×110×2,000	2,720		25KDG-110	25×110×2,000	3,180
	25KG-120	25×120×2,000	2,820		25KDG-120	25×120×2,000	3,260
	25KG-130	25×130×2,000	2,920		25KDG-130	25×130×2,000	3,360
	25KG-140	25×140×2,000	2,940		25KDG-140	25×140×2,000	3,420
25KG-150	25×150×2,000	3,040	25KDG-150	25×150×2,000	3,500		

(一般普及型)伸縮目地材

アイラタイト PZ型

キャップ部：再生塩化ビニール 芯材：発泡ポリエチレン材

(単位：円/セット)

形状	名称	形状：幅×高さ×長さ (mm)	価格	形状	名称	形状：幅×高さ×長さ (mm)	価格
20PZ型 	20PZ-30	20×30×2,000	1,080	20DZ型 (PZ+非加硫ブチル) 	20DZ-30	20×30×2,000	1,600
	20PZ-40	20×40×2,000	1,120		20DZ-40	20×40×2,000	1,680
	20PZ-50	20×50×2,000	1,200		20DZ-50	20×50×2,000	1,720
	20PZ-60	20×60×2,000	1,240		20DZ-60	20×60×2,000	1,760
	20PZ-70	20×70×2,000	1,260		20DZ-70	20×70×2,000	1,780
	20PZ-80	20×80×2,000	1,280		20DZ-80	20×80×2,000	1,840
	20PZ-90	20×90×2,000	1,360		20DZ-90	20×90×2,000	1,880
	20PZ-100	20×100×2,000	1,400		20DZ-100	20×100×2,000	1,920
	25PZ型 	25PZ-30	25×30×2,000		1,360	25DZ型 (PZ+非加硫ブチル) 	25DZ-30
25PZ-40		25×40×2,000	1,400	25DZ-40	25×40×2,000		1,920
25PZ-50		25×50×2,000	1,440	25DZ-50	25×50×2,000		2,000
25PZ-60		25×60×2,000	1,520	25DZ-60	25×60×2,000		2,040
25PZ-70		25×70×2,000	1,560	25DZ-70	25×70×2,000		2,080
25PZ-80		25×80×2,000	1,600	25DZ-80	25×80×2,000		2,160
25PZ-90		25×90×2,000	1,680	25DZ-90	25×90×2,000		2,200
25PZ-100		25×100×2,000	1,720	25DZ-100	25×100×2,000		2,240

公共建築協会 評価成形伸縮目地材

アイラタイト PG型

キャップ部：ポリプロピレン+ゴム 芯材：発泡ポリエチレン材

(単位：円/セット)

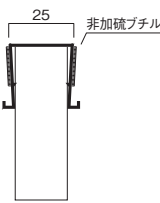
形状	名称	形状：幅×高さ×長さ (mm)	価格	形状	名称	形状：幅×高さ×長さ (mm)	価格
25PG型 	25PG-30	25×30×2,000	1,560	25DG型 (PG+非加硫ブチル) 	25DG-30	25×30×2,000	2,080
	25PG-40	25×40×2,000	1,600		25DG-40	25×40×2,000	2,160
	25PG-50	25×50×2,000	1,680		25DG-50	25×50×2,000	2,200
	25PG-60	25×60×2,000	1,720		25DG-60	25×60×2,000	2,240
	25PG-70	25×70×2,000	1,760		25DG-70	25×70×2,000	2,320
	25PG-80	25×80×2,000	1,840		25DG-80	25×80×2,000	2,420
	25PG-90	25×90×2,000	1,920		25DG-90	25×90×2,000	2,480
	25PG-100	25×100×2,000	2,040		25DG-100	25×100×2,000	2,560

片面のり付きポリエチレン

(単位: 円/m)

■NT型

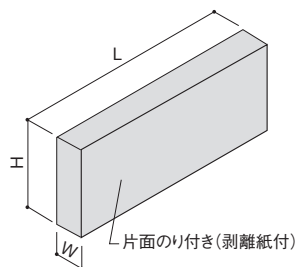

■BT型

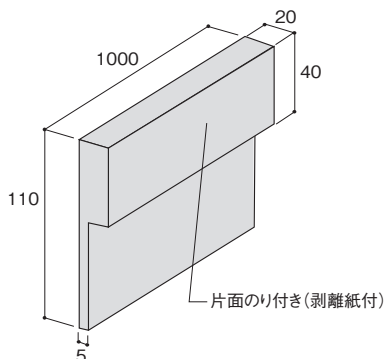

呼称番号	W:幅 (mm)	H:高さ (mm)	L:長さ (mm)	材料価格	材工価格
20NT50	20	50	2,000	430	1,630
20NT60	20	60	2,000	460	1,660
20NT70	20	70	2,000	500	1,700
20NT80	20	80	2,000	560	1,760
20NT90	20	90	2,000	620	1,820
20NT100	20	100	2,000	680	1,880
25NT60	25	60	2,000	630	1,830
25NT70	25	70	2,000	700	1,900
25NT80	25	80	2,000	760	1,960
25NT90	25	90	2,000	810	2,010
25NT100	25	100	2,000	860	2,060
30NT60	30	60	2,000	780	1,980
30NT70	30	70	2,000	860	2,060
30NT80	30	80	2,000	950	2,150
30NT90	30	90	2,000	1,030	2,230
30NT100	30	100	2,000	1,120	2,320
40NT80	40	80	2,000	1,290	2,490

(単位: 円/m)

呼称番号	幅 (mm)	高さ (mm)	長さ (mm)	材料価格	材工価格
20BT110	20	110	1,000	660	1,860

排水溝型枠

ピットエース

定尺=2,000mm



材工 30M以上
(単位: 円/m)

規格	材料価格	材工価格
W=200 H=150	4,700	9,000
W=300 H=150	5,500	9,800

ウレタンフォーム

750ML/本



(単位: 円/本)

品名	価格
ウレタンフォーム	5,800

施工目安
20mm×20mm L=80M

露出防水用コーナーキャント

CT-50型

定尺=1,000mm

■CT-50型

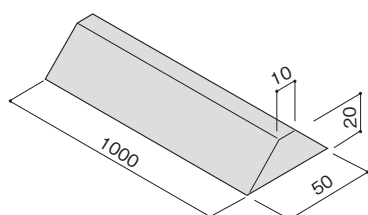

(単位: 円/本)

品名	規格	価格
コーナーキャント CT-50	面50mm	450
タイプ	仕様	
面50mm	材質: 発泡ポリエチレン (二重構造15:30倍) 1本: 1m	

●1梱包=100m

ステンレス脱気筒

■DT-360



- ◆コンパクトながら脱気性能に優れ、施工も簡単
- ◆付属品：アンカービス4本
キャップ固定用レンチ
- ◆2個入／箱(1個単位の出荷も可能)

■DT-500

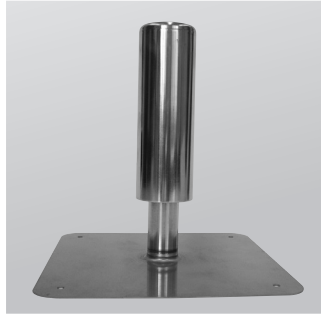

- ◆取り付けが簡単なねじキャップ採用
- ◆付属品：アンカービス4本
- ◆2個入／箱(1個単位の出荷も可能)

■DT-500S

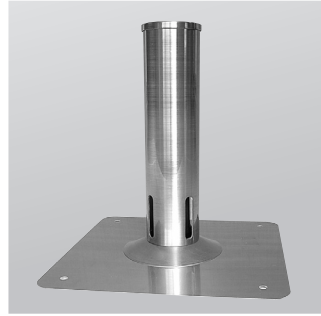

- ◆防水端部カバー付き脱気筒
- ◆付属品：アンカービス4本
- ◆2個入／箱(1個単位の出荷も可能)

■DT-760

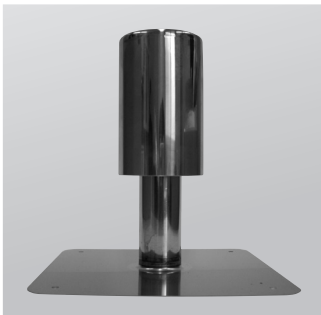

- ◆取り付けが簡単なねじキャップ採用
- ◆付属品：アンカービス4本
- ◆2個入／箱(1個単位の出荷も可能)

■DT-760W

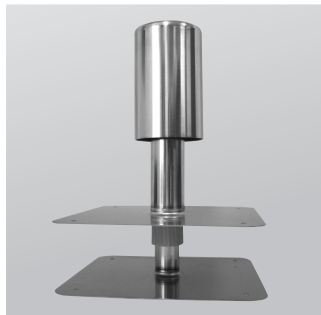

- ◆取り付けが簡単なねじキャップ採用
- ◆付属品：アンカービス4本
樹脂スペーサー(コア固定用)1個
- ◆2個入／箱(1個単位の出荷も可能)

■ステンレス脱気盤 DB-130/DB-130AS

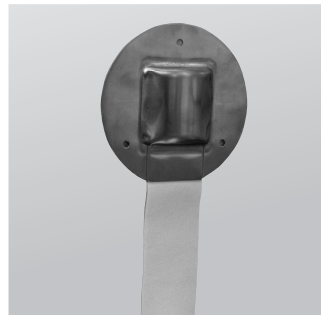

- ◆特殊不織布により、ふくれの原因を効率よく壁面から外部に放出
- ◆付属品：アンカービス3本
通気帯固定テープ
- ◆5個入／箱

(単位：円/セット)

品番	価格
DT-360	6,200
DT-500	9,300
DT-500S	10,100
DT-760	10,800
DT-760W	17,000
DB-130	5,900
DB-130AS	5,900

■ステンレスバンド

(単位：円/本)

品番	価格	備考
SB80	840	出荷単位：5本
SB140	930	
SB160	1,260	出荷単位：10本
SB260	1,350	
SB350	1,520	
SB450	1,680	

※SB350、SB450は取寄品

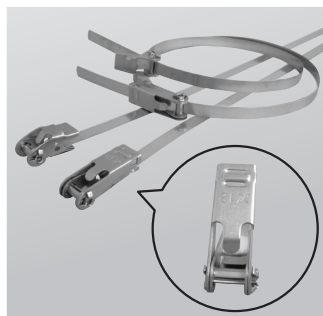



本 社

〒105-0004 東京都港区新橋5-8-11新橋エンタービル3F
TEL(03)3431-9713(代) FAX(03)3431-9708

関 東 支 店

〒340-0002 埼玉県草加市青柳6-16-1
TEL(048)932-3853 FAX(048)931-8164

埼玉物流センター

〒340-0002 埼玉県草加市青柳6-10-5
TEL(048)931-8161 FAX(048)931-8195

ホームページURL <https://WWW.hakusui-k.co.jp>