

改修工事・新築工事の画期的なV E案

エッジ笠木

Arc Edge Series

Protect buildings from rainwater
and UV rays.Prevents condensation
Oven joint type aluminum cap
Balancing aesthetic appearance
and functionality



白水興産株式会社

ハクスイ エッジ笠木シリーズ

■ ブラケットタイプ APシリーズ

AP-85

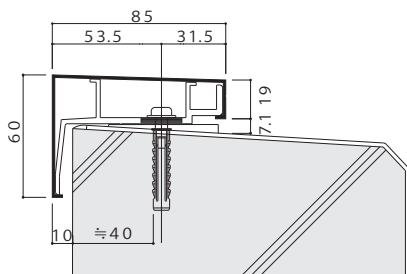

本体	L=2000
厚み	t=1.2
コーナー	300×300
ジョイント	内・外あり
エンドキャップ	右・左あり

在庫カラー



シルバー

AP-120

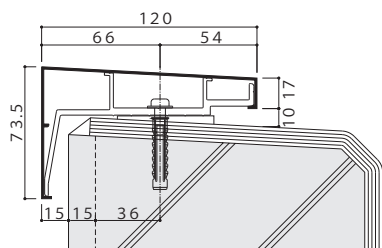

本体	L=2000
厚み	t=1.2
コーナー	500×500
ジョイント	内・外あり
エンドキャップ	右・左あり

在庫カラー



シルバー

ステンカラー

ブラック

AP-120S

※むね上げ導体 (MD-380) 対応品

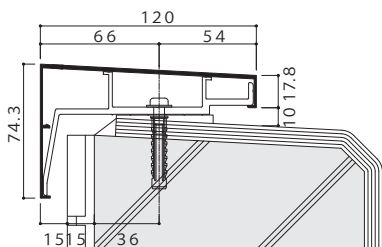

本体	L=4000
厚み	t=1.2 ~ 2.0
コーナー	500×500
ジョイント	内・外あり
エンドキャップ	右・左あり

在庫カラー

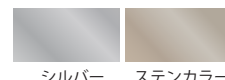

シルバー

ステンカラー

AP-150

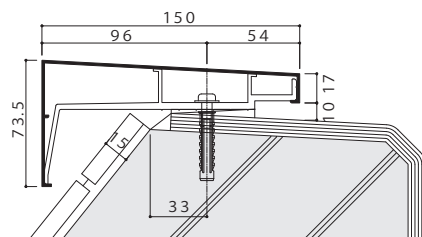

本体	L=2000
厚み	t=1.5
コーナー	500×500
ジョイント	内・外あり
エンドキャップ	右・左あり

在庫カラー

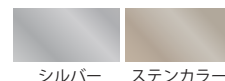

シルバー

ステンカラー

■ ホルダータイプ PEシリーズ

■ PE-120

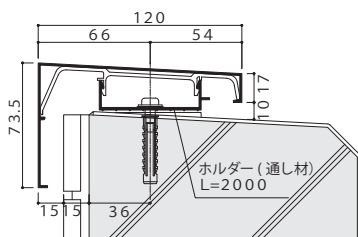

本体・ホルダー	L=2000
厚み	t=1.2
コーナー	500×500
ジョイント	内・外あり
エンドキャップ	右・左あり

在庫カラー

シルバー	ステンカラー	ブラック

■ PE-150

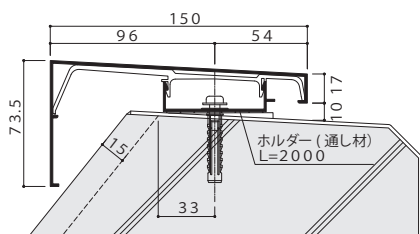

本体・ホルダー	L=2000
厚み	t=1.5
コーナー	500×500
ジョイント	内・外あり
エンドキャップ	右・左あり

在庫カラー

シルバー	ステンカラー

■ 軒先防水雨仕舞材

■ OF-90E

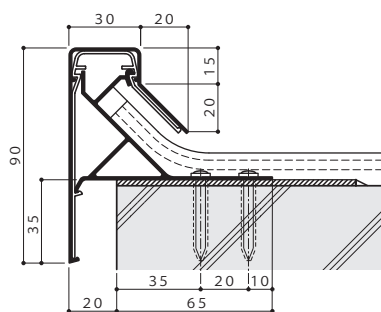

本体・ベース	L=2000
厚み	t=1.2
コーナー	300×300
ジョイント	内あり
エンドキャップ	右・左あり

在庫カラー

シルバー	ステンカラー	ブラック

注：アンカーのへり空き寸法がカタログの数値に満たない場合は、ブラケットの数量が増える場合があります。

詳細はお問い合わせください。

注：印刷のため、実際の色味とは異なります。カラーサンプル帳をご確認ください。



本 社

〒105-0004 東京都港区新橋5-8-11 新橋エンタービル3F
TEL (03) 3431-9713 FAX (03) 3431-9708

関 東 支 店

〒340-0002 埼玉県草加市青柳6-16-1
TEL (048) 932-3853 FAX (048) 931-8164

埼玉物流センター

〒340-0002 埼玉県草加市青柳6-10-5
TEL (048) 931-8161 FAX (048) 931-8195

ホームページURL <https://hakusui-k.co.jp/>



<ホームページQRコード>

カタログ・施工手順書・製品情報等
多数掲載中。