

ねじ・アンカー カタログ

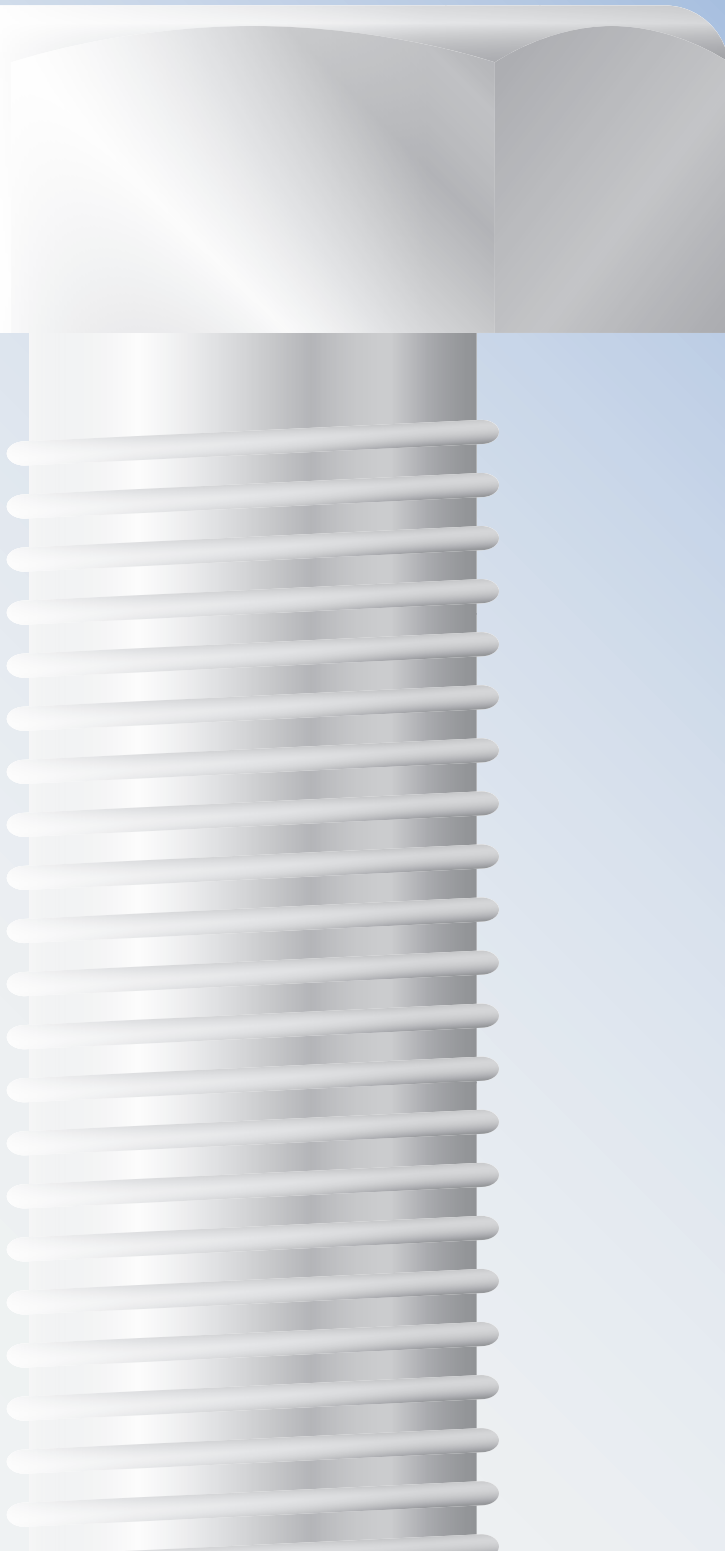

■ ボルトナットの基本構成

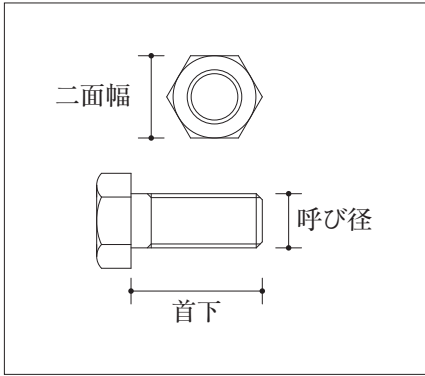

例) 『M8×30』の場合、呼び径8mm、首下30mmのボルトとなります。

呼び径8mmのボルトの場合下穴は8.4mmから9mm程度となります。
使用する工具は呼び径ではなく二面幅の寸法を基準とする。

M8の場合13ミリの工具が必要です。(ISO 4014~4018)

サイズ	呼び径	二面幅
M6	6mm	10mm
M8	8mm	13mm
M10	10mm	17mm
M12	12mm	19mm
M16	16mm	24mm
		寸法 D



● ボルト類

六角ボルト (全ねじ)

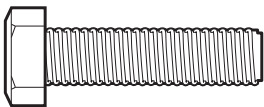

頭部以外全てにねじが切って有るものを全ねじと呼ぶ

六角ボルト (半ねじ)

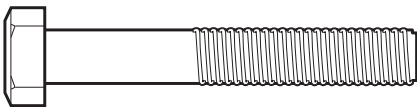

頭部の反対側の一部にねじが切られている物を半ねじと呼ぶ

六角ナット

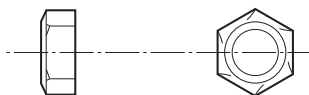

一般的にはこの形状を使用する

袋ナット



ボルトに人が触れる可能性が高い場所や化粧目的で使用する。

平ワッシャー (平座金)

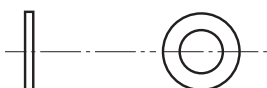

ボルト頭やナットが陥没するのを防ぐ。

取付物の表面の保護や高さ調整にも使われる

スプリングワッシャー (ばね座金)

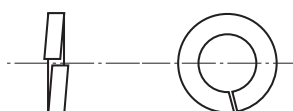

※緩み止めとして一般的に使われる事が多いが他にも優れた性能の物も有る。

●貫通ボルトセット

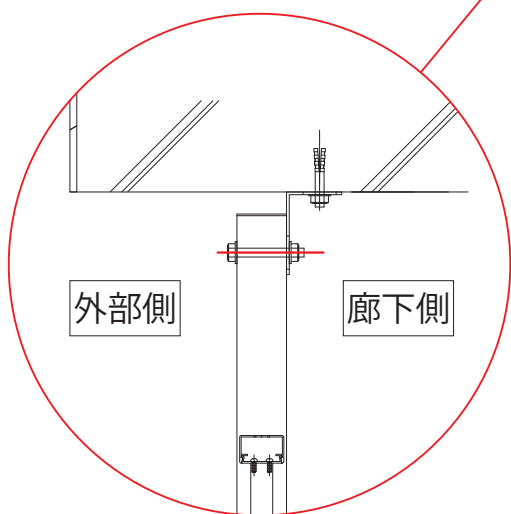
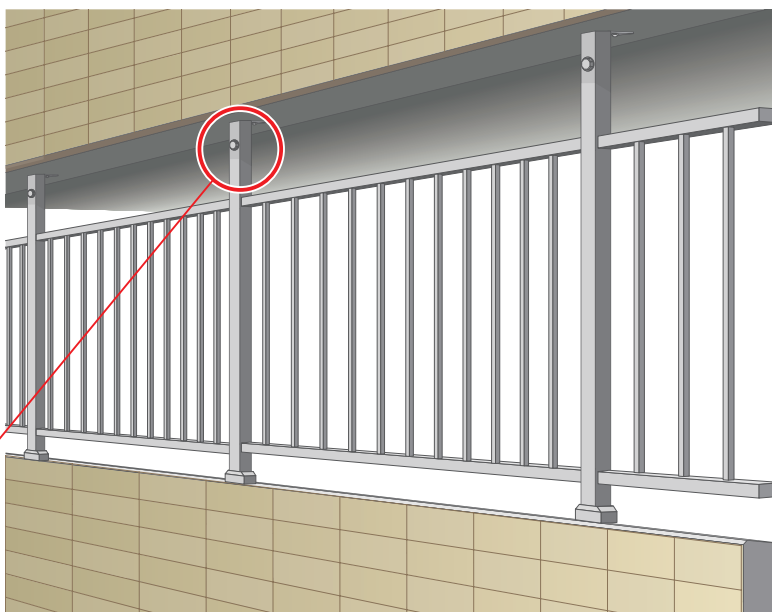
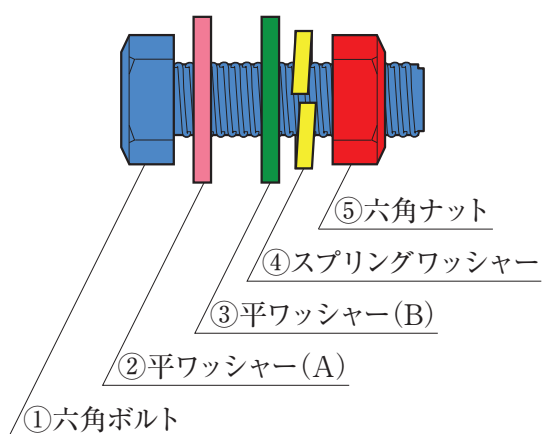

上の図のような天井に取り付けたアンゲル材と支柱をはさみ込んで止める用途が一般的。

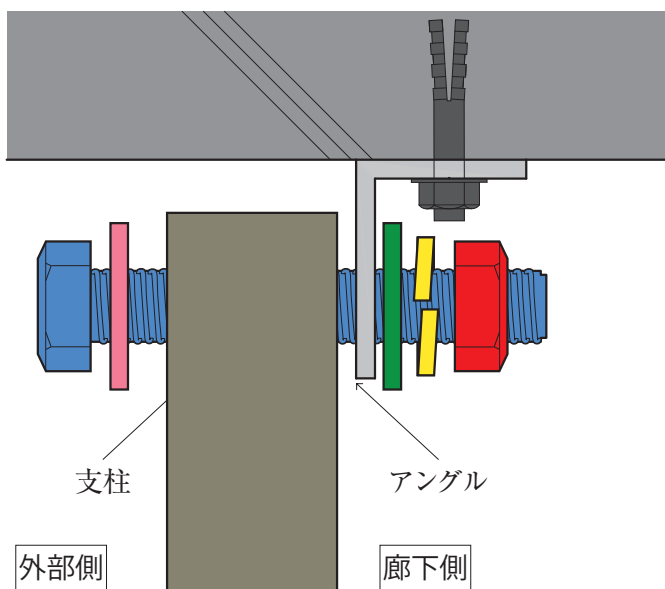

※説明の為ねじを大きく描写しています

貫通ボルトの設置方法

- ①六角ボルト (青) に平ワッシャー (ピンク) を通す
- ②アンゲル・支柱に挿し入れる。
- ③先端より平ワッシャー (緑) スプリングワッシャーの順に通す。
- ④六角ナット (赤) を取付
- ⑤六角ボルト (青) の頭部を動かさないように工具で押え、六角ナット (赤) を回して固定。

● ボルトナットセット

このセットで貫通ボルト留めが可能です。

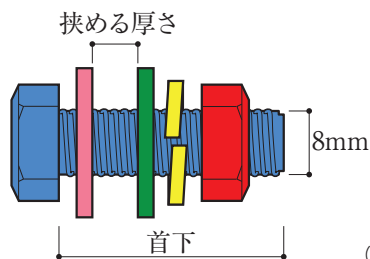

(出荷単価10セット) (円)

サイズ	首下	挟める厚さ	色	品番	1セット価格	10セット価格
M8	60mm	44mm まで	シルバー	NBK-67S	80	800
M8	65mm	49mm まで	シルバー	NBK-15AS-1	98	980
			黒	NBK-15AS-3	223	2,230
			茶	NBK-15AS-8	158	1,580
M8	70mm	54mm まで	シルバー	NBK-15BS-1	103	1,030
			黒	NBK-15BS-3	235	2,350
			茶	NBK-15BS-8	183	1,830

セット内容：ボルト1本・六角ナット1個・平ワッシャー2枚・スプリングワッシャー1枚

● ナットセット

このセットは必要な長さのボルトと組み合わせて使用します。

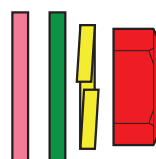

(出荷単価10セット) (円)

サイズ	色	品番	価格	10セット価格
M6	シルバー	NBK-16S-1	20	200
	茶	NBK-16S-8	30	300
M8	シルバー	NBK-17S-1	28	280
	黒	NBK-17S-3	70	700
	茶	NBK-17S-8	58	580
M10	シルバー	NBK-72S-1	45	450

セット内容：六角ナット1個・平ワッシャー2枚・スプリングワッシャー1枚

● ボルト・袋ナットセット

ボルトは先端部からねじがあるため、触れた際に怪我をする可能性が有る手が触れる箇所などで使用するナット。

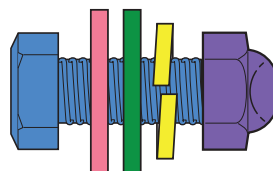

(出荷単価10セット) (円)

サイズ	首下	色	品番	価格	10セット価格
M6	60mm	シルバー	NBK-69S-1	65	650
		茶	NBK-69S-8	155	1,550

セット内容：六角ボルト・袋ナット・平ワッシャー2枚・スプリングワッシャー1枚

● 袋ナットセット

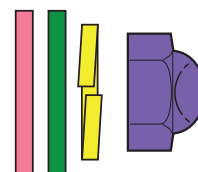

(出荷単価10セット) (円)

サイズ	色	品番	価格	10セット価格
M10	シルバー	NBK-80S-1	115	1,150

セット内容：袋ナット・平ワッシャー2枚・スプリングワッシャー1枚

[ボルト一覧]

ナットセットや袋ナットと組み合わせて使用します。

(円)

サイズ	首下	色	品番	価格
M6	45	シルバー	NBK-85-1	28
	50	シルバー	NBK-86-1	23
	60	シルバー	NBK-69-1	25
		茶	NBK-69-8	93
	80	シルバー	NBK-14-1	73
茶		NBK-14-8	125	
M8	20	シルバー	NBK-87-1	25
	25	シルバー	NBK-88-1	33
	30	シルバー	NBK-89-1	30
	35	シルバー	NBK-63-1	45
		黒	NBK-63-3	95
		茶	NBK-63-8	145
	60	シルバー	NBK-67-1	53
	65	シルバー	NBK-15A-1	70
		黒	NBK-15A-3	155
		茶	NBK-15A-8	100
	70	シルバー	NBK-15B-1	78
		黒	NBK-15B-3	165
		茶	NBK-15B-8	125
80	シルバー	NBK-84	68	
90	シルバー	NBK-90	105	
M10	50	シルバー	NBK-81-1	90
	55	シルバー	NBK-82-1	100
	65	シルバー	NBK-83-1	113
サイズ	全長	色	品番	価格
M10	70	シルバー	NBK-94-1	125
※寸切	120	シルバー	NBK-71-1	208

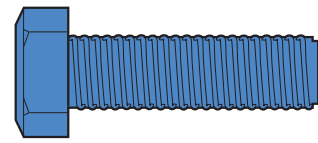

長さ(首下)

※寸切

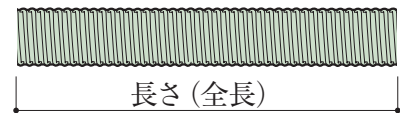

長さ(全長)

寸切は頭のないねじ
アンカーボルトに使う。

コンクリートに下穴をあけ接着剤などを注入後に寸切を挿し入れ、接着剤硬化後にアングルなどを取り付ける。

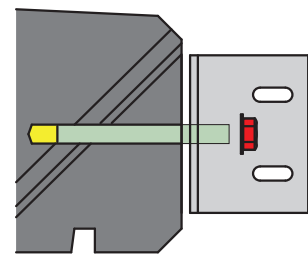

緑部分が寸切

接着剤硬化後にナットを使用して金物を取り付ける。

ボルトの長さの目安 ※図1参照

	①平W	④平W	⑤SW	⑥ナット	⑦ネジ山	小計	合計
M6	1.60	1.60	1.50	5.00	3.00	12.70	②+③+12.70
M8	1.60	1.60	2.00	6.50	3.75	15.45	②+③+15.45
M10	2.00	2.00	2.50	8.00	4.50	19.00	②+③+19.00

例) M8で5mmのアングルと45mmの支柱を留めたい場合には、45+5=50に上図小計の15.45を加え65.45となるので、M8×65 (NBK-15A) が余裕を見る場合 M8×70 (NBK-15B) が適正となります。

図1

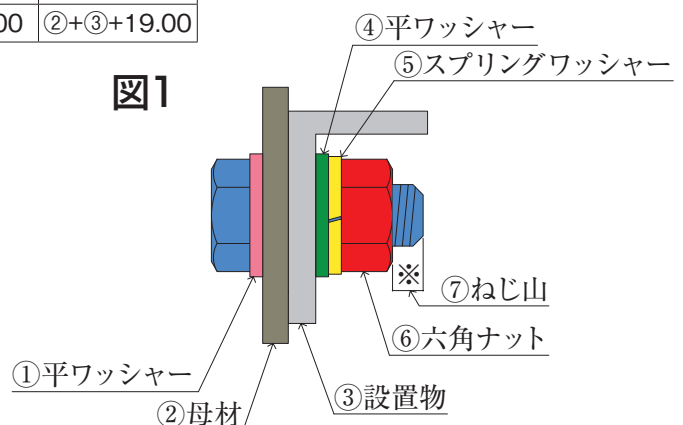

ターンナットセット					
サイズ	長さ	色	品番	価格	備考
M8	35	シルバー	NBK-63S-1	263	ボルト有り
		茶	NBK-63S-8	375	
	-	シルバー	NBK-61S-1	218	ボルト無し
		茶	NBK-61S-8	233	

支柱などのパイプや裏側に工具が入らない箇所に使用する。
下穴を開けて下記の要領で施工する。

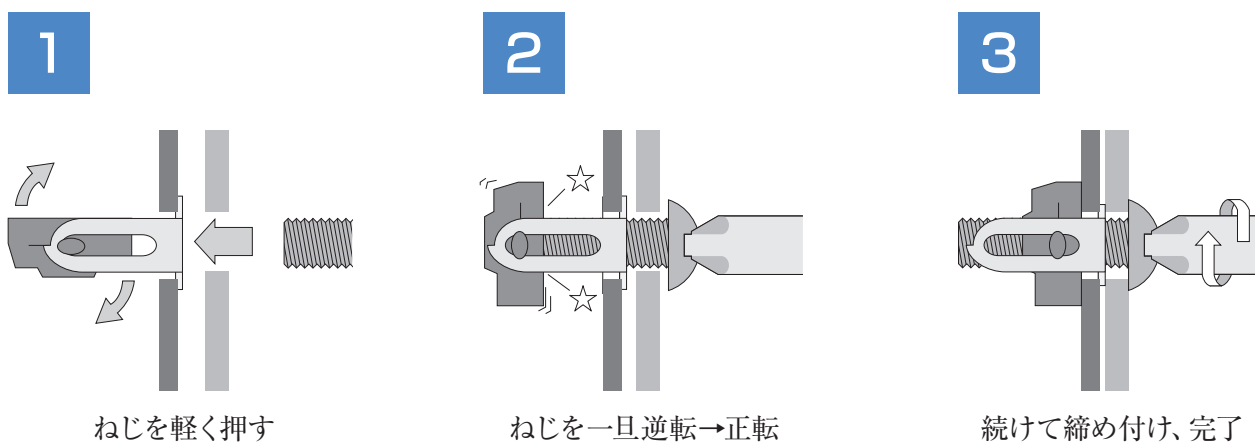
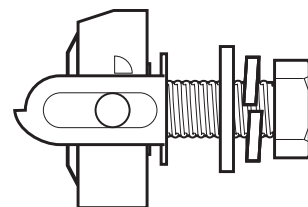

M8ターンナットの下穴は12.7mm
挟める厚みは0.5mm～6.0mm

※NBK-61Sはボルトなし、必要な長さのM8ボルトを別途ご用意ください。

ターンナット用のボルトはM8の場合取付物の厚み
(貫通させる板厚も含み) +20mmの長さのボルトを選んでください。



※上記セットNBK-63TSの対応厚みは15mm以内となります。

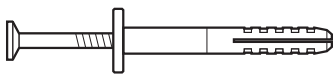
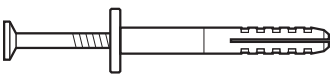
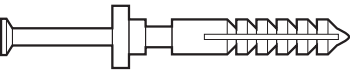

その他のアンカーセット (アングル・水切・笠木・ノンスリップ用)

入り数表記ない場合はバラ出荷可能

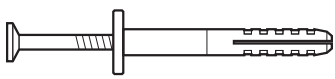

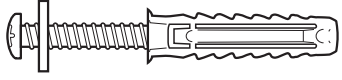
商品	製品番号	RC	ALC	木	鉄
笠木	AUE	B-M8W	B-A8W	B-660	B-530
半笠木	AP・PE・UT	B-M8W	—	B-660	B-530
下端笠木	KU	B-M8W	—	—	B-530
アングル	O・OX・OK	ネイルプラグ	B-F6	—	B-530
水切	OH	ネイルプラグ	B-F6	—	B-530
軒先金物	OF	ネイルプラグ	B-F6	—	B-530
ノンスリップ	A・S	PF-425S	—	—	—

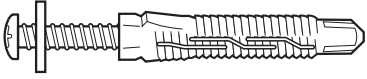
品名	ネイルプラグ	ネイルプラグ	ネイルプラグ
品番	N5-35	N5-35	HSP-WSP5/6
形	200本/箱	200本/箱 (SUS)	200本/箱
状	 Ø=5 首下35	 Ø=5 首下35	 Ø=5 首下35
価格	20	40	36
備考	RC用 アングル・水切 ※下穴 5mm×40	RC用 アングル・水切 ※下穴 5mm×40	RC用 アングル・水切 ※下穴 5mm×40

品名	ネイルプラグ	ナイロンプラグアンカー	ナイロンプラグアンカー
品番	SPS-5×35	B-F6	B-M8W
形	100本/箱 (SUS)	200本/箱	
状	 Ø=5 首下35	 プラグ:6×30 ねじ 4.1×32	 プラグ:8×40 ねじ M6×60
価格	30	30	125
備考	RC用 アングル・水切 ※下穴 5mm×40	ALC用 アングル・水切 ※下穴 6mm×40	RC用 笠木 ※下穴 8mm×50

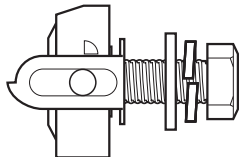
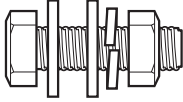
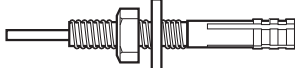
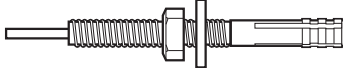
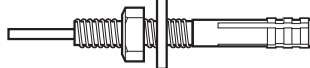
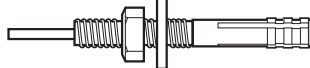
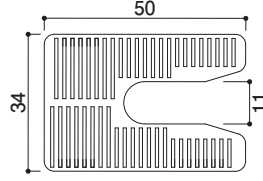
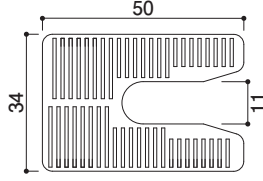
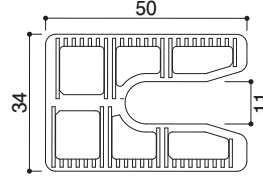
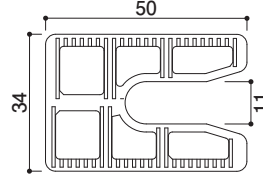
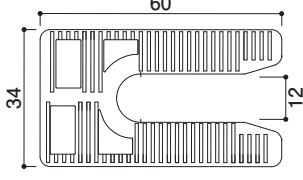
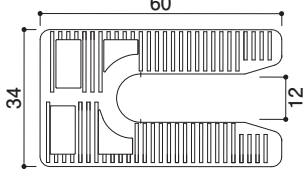
品名	ナイロンプラグアンカー	タッピングビス	木ねじ
品番	B-A8W	B-530	B-660
形			
状	 プラグ:8×60 ねじ M6×80		
価格	253	43	85
備考	ALC用 笠木 ※下穴 8mm×80	鉄用 笠木	

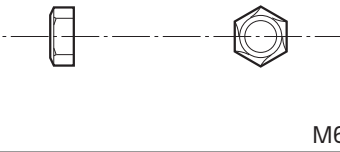
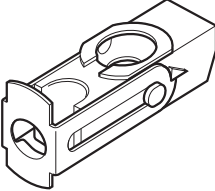
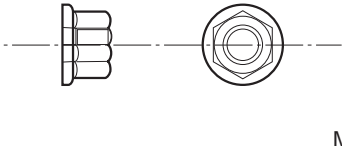

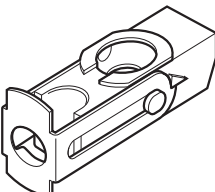
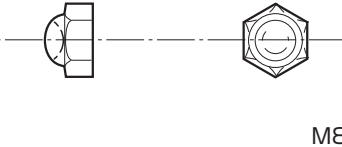
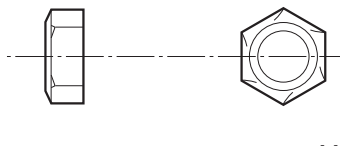
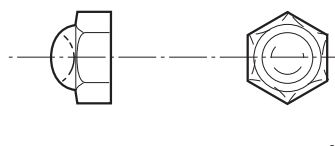
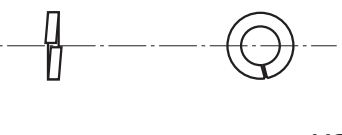
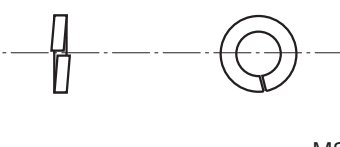
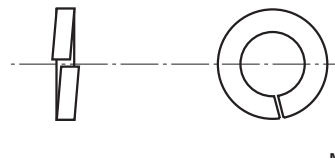
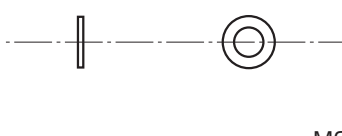
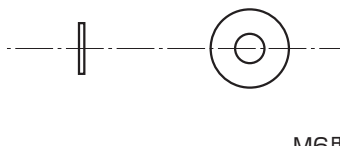
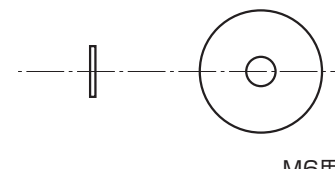
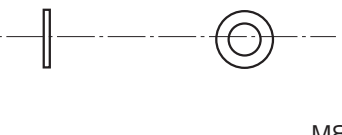
品名	プレスアンカー						
品番	PF-425S						
形	200本/箱						
状							
規格	M4×25						
価格	38						
備考	RC用 ノンスリップ ※下穴 3.4mm×35						
品名	ターンナットセット			品名	ボルトナットセット		
品番	B-T6			品番	B-T8		
形				形			
状	M6×25			状	M8×15		
価格	225			価格	85		
備考	AP-120S用避雷導体取付用			備考	笠木用避雷導体取付用		
品名	オールアンカー			品名	オールアンカー		
品番	NBK-43			品番	NBK-91		
形	(スチール)			形	(SUS)		
状				状			
規格	8×50			規格	8×70		
価格	93			価格	473		
備考	100本/箱 HBK-116用			備考	改修工事用		
品名	オールアンカー			品名	オールアンカー		
品番	NBK-62			品番	NBK-62		
形	(SUS)			形	(SUS)		
状				状			
規格	10×60			規格	10×60		
価格	473			価格	473		
備考	100本/箱			備考	100本/箱		
品名	スペーサー			品名	スペーサー		
品番	NB-51			品番	NB-52		
形				形			
状	(厚1.5)			状	(厚2.5)		
規格	50			規格	50		
価格	35			価格	35		
備考	樹脂製			備考	樹脂製		
品名	スペーサー			品名	スペーサー		
品番	NB-53			品番	NB-53		
形				形			
状	(厚5.0)			状	(厚5.0)		
規格	50			規格	50		
価格	35			価格	35		
備考	樹脂製			備考	樹脂製		
品名	スペーサー(斜)			品名	スペーサー(斜)		
品番	NB-54			品番	NB-54		
形				形			
状	(斜厚1~5)			状	(斜厚1~5)		
規格	60			規格	60		
価格	35			価格	35		
備考	樹脂製			備考	樹脂製		

品名	六角ナット			ターンナット			座金付き六角ナット		
品番	NBK-16			NB-10			NBK-76		
形	(SUS)						(SUS)		
状	 M6用						 M6		
価格	SI 8	Br 10		178			SI 20		
備考	1500本/箱			M6用 MD380(AP)用					
品名	六角ナット			ターンナット			袋ナット		
品番	NBK-17			NBK-61			NBK-25		
形	(SUS)						(SUS)		
状	 M8用						 M8用		
価格	Si 13	Br 20	BI 33	208			SI 40	BR 73	BI 85
備考	600個/箱			M8用			600個/箱		
品名	六角ナット			袋ナット			スプリングワッシャー		
品番	NBK-72			NBK-80			NBK-18		
形	(SUS)			(SUS)			(SUS)		
状	 M10			 M10			 M6用		
価格	SI 28			SI 90			SI 5	BR 8	
備考							1000個/箱		
品名	スプリングワッシャー			スプリングワッシャー			平ワッシャー		
品番	NBK-19			NBK-73			NBK-20		
形	(SUS)			(SUS)			(SUS)		
状	 M8用			 M10			 M6用		
価格	SI 8	BR 13	BI 15	SI 10			SI 5	BR 8	
備考	500個/箱						4000個/箱		
品名	平ワッシャー			平ワッシャー			平ワッシャー		
品番	NB-31			NB-32			NBK-21		
形	(SUS)						(SUS)		
状	 M6用大			 M6用特大			 M8用		
価格	10			33			SI 8	BR 15	BI 13
備考							2000個/箱		

品名	平ワッシャー			四角ボルト			座金付き六角ボルト		
品番	NBK-74			NBK-57			NBK-75		
形	(SUS)			(SUS)			(SUS)		
状	M10			ロック材付 M8×16			M6×20		
価格	SI	10		SI	135		SI	38	
備考				応用 HK-107用					
品名	六角ボルト			六角ボルト			六角ボルト		
品番	NB-11			NBK-85			NBK-86		
形	(SUS)			(SUS)			(SUS)		
状	M6×25			M6×45			M6×50		
価格	SI	35		SI	28		SI	23	
備考				控え柱用			控え柱用		
品名	六角ボルト			六角ボルト			六角ボルト		
品番	NBK-14			NB-12			NBK-87		
形	(SUS)			(SUS)			(SUS)		
状	M6×80			M8×15			M8×20		
価格	SI	73	BR 125	60			SI	25	
備考	100本/箱 HBK-69用						HBK-201~206		
品名	六角ボルト			六角ボルト			六角ボルト		
品番	NBK-88			NBK-89			NBK-63		
形	(SUS)			(SUS)			(SUS)		
状	M8×25			M8×30			M8×35		
価格	SI	33		SI	30		SI	45	BR 145 BI 95
備考	ササラ用			ササラ用通しボルト			NBK-61用		
品名	六角ボルト			六角ボルト			六角ボルト		
品番	NBK-49			NBK-67			NBK-15A		
形	(SUS)			(SUS)			(SUS)		
状	M8×55			M8×60			M8×65		
価格	SI	68	BR 113	SI	53		SI	70	BR 100 BI 155
備考	100本/箱			HBK-204用			100本/箱 HBK-186、187用		

ナット
ワッシャー類

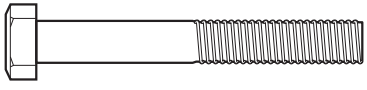
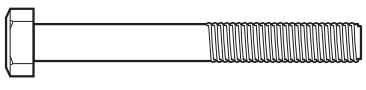
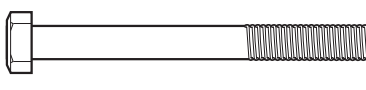
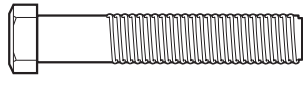
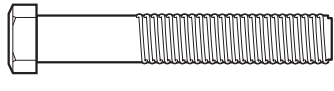
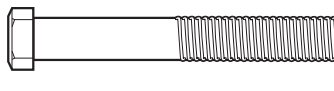
ボルト類

品名	六角ボルト			六角ボルト			六角ボルト		
品番	NBK-15B			NBK-84			NBK-90		
形	(SUS)			(SUS)			(SUS)		
状	 M8×70			 M8×80			 M8×95		
価格	SI 78	BR 125	BI 165	SI 68			SI 105		
備考	75本/箱			HBK-225控柱ジョイント・アンカー用			HK-116・HBK-204用		
品名	六角ボルト			六角ボルト			六角ボルト		
品番	NBK-81			NBK-82			NBK-83		
形	(SUS)			(SUS)			(SUS)		
状	 M10×50			 M10×55			 M10×65		
価格	SI 90			SI 100			SI 113		
備考	HBK-225控柱ジョイント用			HBK-225控柱ジョイント用			HBK-225控柱ジョイント・柱用		
品名	寸切ボルト			寸切ボルト					
品番	NBK-94			NBK-71					
形	(SUS)			(SUS)					
状	 M10×70			 M10×120					
価格	125			SI 208					
備考									
品名									
品番									
形									
状									
価格									
備考									
品名									
品番									
形									
状									
価格									
備考									



本 社

〒105-0004 東京都港区新橋5-8-11 新橋エンタービル3F
TEL(03)3431-9713(代) FAX(03)3431-9708

関 東 支 店

〒340-0002 埼玉県草加市青柳6-16-1
TEL(048)932-3853 FAX(048)931-8164

埼玉物流センター

〒340-0002 埼玉県草加市青柳6-10-5
TEL(048)931-8161 FAX(048)931-8195

ホームページURL <http://www.hakusui-k.co.jp>